

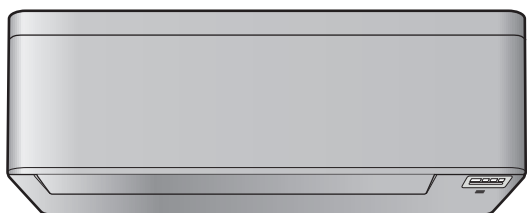

Uzstādītāja uzziņu grāmata

Pie sienas uzstādīts dalītas sistēmas gaisa kondicionētājs



CTXA15C2V1BW
FTXA20C2V1BW
FTXA25C2V1BW
FTXA35C2V1BW
FTXA42C2V1BW
FTXA50C2V1BW

CTXA15C2V1BS
FTXA20C2V1BS
FTXA25C2V1BS
FTXA35C2V1BS
FTXA42C2V1BS
FTXA50C2V1BS

CTXA15C2V1BB
FTXA20C2V1BB
FTXA25C2V1BB
FTXA35C2V1BB
FTXA42C2V1BB
FTXA50C2V1BB

Saturs

1	Informācija par dokumentāciju	4
1.1	Par šo dokumentu	4
1.1.1	Brīdinājumu un simbolu nozīme.....	5
2	Vispārīgas drošības piesardzības pasākumi	7
2.1	Informācija uzstādītājam.....	7
2.1.1	Vispārīgi.....	7
2.1.2	Uzstādīšanas vieta.....	8
2.1.3	Aukstumaģents — R410A vai R32 gadījumā	11
2.1.4	Elektrība	12
3	Īpaši drošības norādījumi uzstādītājam	15
4	Informācija par iepakojumu	17
4.1	Iekštelpu iekārta	17
4.1.1	Iekštelpu iekārtas izpakošana	17
4.1.2	Iekštelpu iekārtas piederumu noņemšana.....	17
5	Par bloku	19
5.1	Sistēmas shēma	19
5.2	Darbības diapazons	19
5.3	Par bezvadu LAN.....	19
5.3.1	Bezvadu LAN lietošanas drošības noteikumi.....	20
5.3.2	Galvenie parametri	20
5.3.3	Bezvadu LAN konfigurēšana	20
6	Iekārtas uzstādīšana	22
6.1	Uzstādīšanas vietas sagatavošana	22
6.1.1	Iekštelpās ievietojamās iekārtas uzstādīšanas vietas prasības	22
6.2	Iekārtas atvēršana	23
6.2.1	Priekšējā paneļa atvēršana	23
6.2.2	Priekšējā paneļa noņemšana	24
6.2.3	Apkopes vāka atvēršana	25
6.2.4	Priekšējā režģa noņemšana	25
6.2.5	Elektrības sadales kārbas noņemšana	26
6.3	Iekštelpu iekārtas montāža	27
6.3.1	Montāžas plātes uzstādīšana.....	27
6.3.2	Lai izveidotu urbumu sienā.....	28
6.3.3	Cauruļu atveres vāka izņemšana	29
6.4	Drenāžas cauruļu pievienošana	29
6.4.1	Vispārīgi norādījumi	29
6.4.2	Cauruļvada savienošana labajā pusē, pa labi aizmugurē vai pa labi apakšā	30
6.4.3	Cauruļvada savienošana kreisajā pusē, pa kreisi aizmugurē vai pa kreisi apakšā	31
6.4.4	Ūdens noplūdes pārbaude	32
7	Cauruļu uzstādīšana	33
7.1	Dzesētāja cauruļu sagatavošana	33
7.1.1	Prasības aukstumaģenta cauruļvadiem.....	33
7.1.2	Dzesētāja caurules izolācija	34
7.2	Dzesēšanas šķidrums cauruļu pievienošana.....	34
7.2.1	Dzesētāja cauruļu pievienošanu	34
7.2.2	Piesardzības pasākumi dzesētāja cauruļu pievienošanas laikā.....	35
7.2.3	Norādes dzesētāja cauruļu pievienošanai.....	36
7.2.4	Norādes cauruļu liekšanai.....	36
7.2.5	Caurules gala paplašināšana.....	36
7.2.6	Dzesējošās vielas cauruļu pievienošana iekštelpu iekārtai	37
7.2.7	Pēc aukstumaģenta uzpildīšanas pārbaudiet, vai aukstumaģenta cauruļu savienojumos nav noplūdes ...	38
8	Elektroinstalācija	39
8.1	Par elektroinstalācijas vadu pievienošanu	39
8.1.1	Piesardzības pasākumi elektroinstalācijas vadu uzstādīšanas laikā.....	39
8.1.2	Norādes par elektroinstalācijas vadu pievienošanu.....	40
8.1.3	Standarta elektroinstalācijas komponentu specifikācija.....	42
8.2	Elektrisko vadu savienošana ar iekšējo bloku	42
8.3	Papildu piederumu savienošana (lietotāju saskarnes ierīce ar vadu, centrālā lietotāju saskarnes ierīce u.c.).....	43

9	Iekštelpu iekārtas uzstādīšanas pabeigšana	45
9.1	Drenāžas cauruļvada, aukstumaģenta cauruļvada un savienotājkabeļa izolēšana	45
9.2	Cauruļvadu ievilkšana sienas urbumā	45
9.3	Bloka piestiprināšana uz montāžas plates	46
9.4	Iekārtas aizvēršana	46
9.4.1	Priekšējā režģa uzstādīšana	46
9.4.2	Apkopes vāka aizvēršana	46
9.4.3	Priekšējā paneļa uzstādīšana	47
9.4.4	Priekšējā paneļa aizvēršana	47
9.4.5	Skrūvju vāciņu uzstādīšana	47
10	Konfigurācija	48
10.1	Cita kanāla iestatīšana iekšējā bloka infrasarkanā staru uztvērējam	48
11	Nodošana ekspluatācijā	50
11.1	Pārskats. Nodošana ekspluatācijā	50
11.2	Kontrolsaraksts pirms nodošanas ekspluatācijā	50
11.3	Darbības izmēģinājums	51
11.3.1	Darbības izmēģināšana ar bezvadu tālvadības pulti	51
12	Nodošana lietotājam	52
13	Likvidēšana	53
14	Tehniskie dati	54
14.1	Vadojuma shēma	54
14.1.1	Unificētās elektroinstalācijas shēmas apzīmējumi	54
15	Glosārijs	57

1 Informācija par dokumentāciju

1.1 Par šo dokumentu



SARGIETIES!

Pārliecinieties, ka uzstādīšana, apkope, remonts un izmantotie materiāli atbilst Daikin instrukcijām (tostarp visiem "Dokumentācijas komplektā" uzskaitītajiem dokumentiem), kā arī attiecīgajiem tiesību aktiem un ka šos darbus veic tikai pilnvarots personāls. Eiropā un reģionos, kur ir spēkā IEC standarti, attiecīgais standarts ir EN/IEC 60335-2-40.



INFORMĀCIJA

Pārliecinieties, ka lietotājam ir dokumentācija uz papīra, un aiciniet viņu saglabāt to turpmākai uzziņai.

Mērķauditorija

Pilnvaroti uzstādītāji



INFORMĀCIJA

Ir paredzēts, ka šo iekārtu izmanto speciālisti vai apmācīti lietotāji veikalos, vieglajā rūpniecībā un zemnieku saimniecībās, vai arī nelietpratīgas personas uzņēmumos un mājsaimniecībās.

Dokumentācijas komplekts

Šis dokuments ir daļa no dokumentācijas komplekta. Pilns komplekts sastāv no tālāk norādītajiem dokumentiem.

▪ Vispārējie drošības noteikumi:

- Izlasiet šos drošības noteikumus pirms iekārtas lietošanas sākuma
- Formāts: digitāli faili vietnē <https://www.daikin.eu>. Lai atrastu savu modeli, izmantojiet meklēšanas funkciju 🔍.

▪ Uzstādītāja uzziņu grāmata:

- Uzstādīšanas sagatavošana, labā prakse, atsauces dati...
- Formāts: digitāli faili vietnē <https://www.daikin.eu>. Lai atrastu savu modeli, izmantojiet meklēšanas funkciju 🔍.

▪ Lietotāja uzziņu rokasgrāmata:

- Sīkas instrukcijas soli pa solim un papildu informācija, kas nepieciešama pilnvērtīgai iekārtas izmantošanai
- Formāts: digitāli faili vietnē <https://www.daikin.eu>. Lai atrastu savu modeli, izmantojiet meklēšanas funkciju 🔍.

▪ Uzstādīšanas rokasgrāmata:

- Uzstādīšanas instrukcija
- Formāts: digitāli faili vietnē <https://www.daikin.eu>. Lai atrastu savu modeli, izmantojiet meklēšanas funkciju 🔍.

▪ Eksploatācijas rokasgrāmata:

- Īss ceļvedis vienkāršai lietošanai
- Formāts: Uz papīra (iekšējā bloka iepakojumā)

Piegādātās dokumentācijas jaunākos labojumus skatiet reģionālajā Daikin tīmekļa vietnē vai jautājiet izplatītājam.

Skenējiet šo QR kodu, lai atrastu visu dokumentācijas komplektu un sīkāku informāciju par savu iekārtu Daikin vietnē.



Originālās instrukcijas ir rakstītas angļu valodā. Pārējās valodās ir oriģinālo instrukciju tulkojumi.

Inženiertehniskie dati

- Jaunāko tehnisko datu **apakškopa** ir reģionālajā Daikin tīmekļa vietnē (publiski pieejama).
- Jaunāko tehnisko datu **pilnais komplekts** ir vietnē Daikin Business Portal (nepieciešama autentifikācija).

1.1.1 Brīdinājumu un simbolu nozīme



BRIESMAS!

Norāda situāciju, kas izraisa nāvi vai nopietnu savainošanos.



BĪSTAMI: STRĀVAS TRIECIENA BRIESMAS

Norāda situāciju, kas var izraisīt elektrotriecienu saņemšanu.



BĪSTAMI: APDEGUMU/APPLAUCĒŠANĀS BRIESMAS

Norāda situāciju, kas var izraisīt apdegumu gūšanu/applaucēšanos ļoti augstas vai zemas temperatūras iedarbības rezultātā.



BĪSTAMI: SPRĀDZIENA BRIESMAS

Norāda iespējami sprādzienbīstamu situāciju.



SARGIETIES!

Norāda situāciju, kas var izraisīt nāvi vai nopietnu savainošanos.



BRĪDINĀJUMS: VIEGLI UZLIESMOJOŠS MATERIĀLS



A2L

BRĪDINĀJUMS: MATERIĀLS AR ZEMĀKU UZLIESMOJAMĪBAS ROBEŽU

Aukstumaģents šajā blokā ir ar zemāku uzliesmojamības robežu.



UZMANĪBU!

Norāda situāciju, kas var izraisīt nāvi vai arī vieglu vai vidēji smagu savainošanos.



PIEZĪME

Norāda situāciju, kas var izraisīt aprīkojuma vai īpašuma bojājumus.



INFORMĀCIJA

Norāda noderīgus padomus vai papildinformāciju.

Uz iekārtas izmantotie simboli:

Simbols	Skaidrojums
	Pirms uzstādīšanas izlasiet uzstādīšanas un ekspluatācijas rokasgrāmatu, kā arī norādījumu lapu par vadojuma ierīkošanu.
	Pirms apkopes un servisa darbu veikšanas izlasiet servisa rokasgrāmatu.
	Papildinformāciju skatiet uzstādītāja un lietotāja atsaucēs rokasgrāmatā.
	Iekārtai ir rotējošas daļas. Iekārtas apkopes vai pārbaudes laikā rīkojieties piesardzīgi.

Dokumentācijā izmantotie simboli:

Simbols	Skaidrojums
	Apzīmē attēla nosaukumu vai atsauci uz to. Piemērs: "▲ 1–3 attēla nosaukums" nozīmē "3. attēls 1. nodaļā".
	Apzīmē tabulas nosaukumu vai atsauci uz to. Piemērs: "■ 1–3 tabulas nosaukums" nozīmē "3. tabula 1. nodaļā".

2 Vispārīgas drošības piesardzības pasākumi

2.1 Informācija uzstādītājam

2.1.1 Vispārīgi

Ja NEZINĀT, kā uzstādīt vai ekspluatēt šo iekārtu, sazinieties ar tās izplatītāju.



BĪSTAMI: APDEGUMU/APPLAUCĒŠANĀS BRIESMAS

- Darbības laikā un uzreiz pēc tās neskarieties pie dzesētāja caurulēm, ūdens caurulēm un iekšējām daļām. Tās var būt pārāk karstas vai pārāk aukstas. Nogaidiet, līdz to temperatūra atgriezīsies normas robežās. Ja tomēr nepieciešams tām pieskarties, OBLIGĀTI valkājiet aizsargcimdus.
- NEPIESKARIETIES noplūdušam dzesētājam.



SARGIETIES!

Nepareiza aprīkojuma vai izvēles piederumu uzstādīšana vai pievienošana var izraisīt elektriskās strāvas triecienu, īssavienojumu, noplūdes, aizdegšanos vai citādus iekārtas bojājumus. Izmantojiet TIKAI tādus piederumus, papildu aprīkojumu un rezerves daļas, ko apstiprinājis Daikin, ja vien nav norādīts citādi.



SARGIETIES!

Nodrošiniet, lai uzstādīšana, pārbaudes un izmantotie materiāli atbilstu piemērojamo likumdošanas aktu prasībām (papildus Daikin dokumentācijā aprakstītajām instrukcijām).



SARGIETIES!

Saplēsiet un utilizējiet plastmasas iepakojuma maisiņus, lai neviens, it īpaši bērni, nevarētu ar tiem rotaļāties. **Iespējamās sekas:** nosmakšana.



SARGIETIES!

Veiciet atbilstošus pasākumus, lai nepieļautu to, ka iekārtu kā patvērumu izmanto nelieli dzīvnieki. Nelieli dzīvnieki, saskaroties ar elektriskajām daļām, var izraisīt nepareizu darbību, dūmošanu vai aizdegšanos.



UZMANĪBU!

Veicot ierīces uzstādīšanu, apkopi vai remontu, izmantojiet atbilstošu personas aizsargaprīkojumu (aizsargcimdus, aizsargbrilles utt.).



UZMANĪBU!

NEAIZTIECIET iekārtas gaisa ievadu un alumīnija ribas.



UZMANĪBU!

- Uz iekārtas augšējās virsmas NENOVIETOJIET nekādus objektus un aprīkojumu.
- NESĒDIET, NEKĀPIET un NESTĀVIET uz iekārtas.

Iespējams, ka piemērojamie likumdošanas akti pieprasa, lai kopā ar iekārti tiktu glabāts žurnāls, kurā, kā minimums, tiek reģistrēta informācija par tehnisko apkopi, remontdarbiem, pārbaužu rezultātiem, dīkstāves periodiem utt.

Viegli pieejamā vietā netālu no iekārtas ir JĀGLABĀ materiāli, kas satur vismaz tālāk norādīto informāciju.

- Instrukcijām par sistēmas izslēgšanu avārijas gadījumā.
- Ugunsdzēsības depo, policijas iecirkņa un slimnīcas nosaukumam un adresei.
- Remonta pakalpojumu sniedzēja nosaukums, adrese un kontakttālruni.

Eiropā šī žurnāla nepieciešamo saturu nosaka standarts EN378.

2.1.2 Uzstādīšanas vieta

- Ap iekārtu atstājiet pietiekami daudz brīvas vietas, lai nodrošinātu gaisa cirkulāciju un varētu veikt iekārtas remontu.
- Pārliecinieties, ka uzstādīšanas vieta var izturēt iekārtas svaru un vibrācijas.
- Nodrošiniet, lai uzstādīšanas telpa būtu labi ventilējama. NENOBLOĶĒJIET ventilācijas atveres.
- Nodrošiniet, lai iekārta būtu nolīmeņota.

NEUZSTĀDIET iekārtu tālāk minētajās vietās.

- Vietās, kur pastāv potenciāli sprādzienbīstama atmosfēra.
- Vietās, kur atrodas mašīnērija, kas izdala elektromagnētiskos viļņus. Elektromagnētiskie viļņi var traucēt vadības sistēmai un izraisīt aprīkojuma darbības traucējumus.
- Vietās, kur pastāv aizdegšanās risks uzliesmojošu gāzu noplūdes (piemēram, krāsas šķīdinātāja vai benzīna iztvaikojumi), oglekļa šķiedru un uzliesmojošu putekļu klātbūtnes dēļ.
- Vietās, kur rodas korozīvas gāzes (piemēram, sērskābes gāze). Vara cauruļu vai lodēto savienojumu korozija var izraisīt dzesētāja noplūdes.
- Vannas istabās.

Instrukcija iekārtai ar aukstumagētu R32



A2L

BRĪDINĀJUMS: MATERIĀLS AR ZEMĀKU UZLIESMOJAMĪBAS ROBEŽU

Aukstumagēnts šajā blokā ir ar zemāku uzliesmojamības robežu.



SARGIETIES!

- Dzesētāja ķēdes daļas NEDRĪKST caurdurt vai dedzināt.
- NEDRĪKST izmantot tīrīšanas materiālus vai līdzekļus atkausēšanas procesa paātrināšanai, ko nav ieteicis ražotājs.
- Ņemiet vērā, kas sistēmā esošais dzesētājs ir bez smaržas.



SARGIETIES!

No mehāniskiem bojājumiem pasargātu iekārtu uzglabā labi vēdināmā telpā, kur nav aizdegšanās avotu (piemēram, atklātas liesmas, gāzes iekārtas vai elektriskā sildītāja, kas pastāvīgi darbojas); telpas izmēriem jābūt atbilstošiem tālāk minētajiem.



SARGIETIES!

Pārliecinieties, ka uzstādīšana, apkope un remonts atbilst Daikin instrukcijām un attiecīgiem tiesību aktiem (piemēram, valsts noteikumiem par gāzes izmantošanu) un ka šos darbus veic TIKAI pilnvarots personāls.

**SARGIETIES!**

- Veiciet piesardzības pasākumus, lai izvairītos no pārmērīgas vibrācijas vai pulsācijas aukstumaģenta cauruļvados.
- Aizsargierīces, cauruļvadus un veidgabalus pēc iespējas sargājiet no nelabvēlīgas vides ietekmes.
- Nodrošiniet vietu, lai gari cauruļvada posmi varētu izstiepties un sarauties.
- Cauruļvadus saldēšanas sistēmās projektējiet un uzstādiet tā, lai līdz minimumam samazinātu iespēju, ka hidrauliskais trieciens sabojā sistēmu.
- Iekštelpu blokus un caurules droši uzstādiet un aizsargājiet tā, lai nevarētu notikt nejaušs aprīkojuma vai cauruļu bojājums, piemēram, pārvietojot mēbeles vai veicot pārbūves darbus.

**SARGIETIES!**

Ja viena vai vairākas telpas ir savienotas ar iekārtu, izmantojot kanālu sistēmu, tad lūdzam pārliecināties, ka:

- nav aktīvu aizdegšanās avotu (piemēram, atklātas liesmas, gāzes iekārtas vai elektriskā sildītāja), ja grīdas platība ir mazāka par A (m²),
- kanālos nav uzstādītas papildu ierīces, kuras ar kļūt par aizdegšanās avotu (piemēram, karsta virsma ar temperatūru virs 700°C un elektriskais pārslēgs),
- kanālos tiek izmantotas tikai ražotāja atļautas papildu ierīces,
- gaisa ieplūde UN izplūde ir tieši savienota ar to pašu telpu, izmantojot kanālus. Gaisa ieplūdei vai izplūdei NEDRĪKST izmantot, piemēram, iekarinātos griestus.

**UZMANĪBU!**

NEIZMANTOJIET iespējamus aizdegšanās avotus, meklējot vai konstatējot aukstumaģenta noplūdi.

**PIEZĪME**

- NEDRĪKST otrreiz izmantot lietotus savienojumus un vara blīves.
- Dzesēšanas sistēmas uzstādīšanas laikā izveidotajiem savienojumiem ir jābūt pieejamiem apkopei.

Uzstādīšanas vietas prasības**SARGIETIES!**

Ja iekārtā ir aukstumaģents R32, tad telpā, kur iekārta ir uzstādīta, tiek ekspluatēta un uzglabāta, grīdas platībai JĀBŪT lielāka par minimālo grīdas platību, kāda norādīta tabulā zem A (m²). Tas attiecas uz:

- Iekšējiem blokiem **bez** aukstumaģenta noplūdes devēja; ja iekšējie bloki ir **ar** aukstumaģenta noplūdes devēju, tad sk. uzstādīšanas rokasgrāmatu.
- Ārējo bloku, kas uzstādīts vai glabājas telpā (piem., ziemas dārzā, garāžā, mašīntelpā).

**PIEZĪME**

- Cauruļvadam jābūt droši uzstādītam un aizsargātam pret fiziskiem bojājumiem.
- Uzstādiet pēc iespējas īsākus cauruļvadus.

Minimālās grīdas platības noteikšana

- 1 Nosakiet kopējo aukstumaģenta daudzumu sistēmā (= rūpnīcā uzpildītais aukstumaģents ❶ + ❷ papildus uzpildītais aukstumaģents).

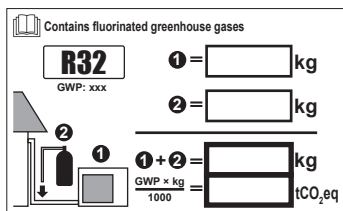

2 Nosakiet attiecīgo grafiku vai tabulu.

- Iekšējam blokam: Vai iekārta uzstādīta pie griestiem, pie sienas vai uz grīdas?
- Ārējiem blokiem, kas uzstādīti vai glabājas telpā, tas ir atkarīgs no uzstādīšanas augstuma:

Ja uzstādīšanas augstums ir...	Tad izmantojiet grafiku vai tabulu...
<1,8 m	Bloks uzstādīts uz grīdas
1,8 ≤ x < 2,2 m	Bloks uzstādīts pie sienas
≥ 2,2 m	Bloks uzstādīts pie griestiem

3 Izmantojiet grafiku vai tabulu, lai noteiktu minimālo grīdas platību.

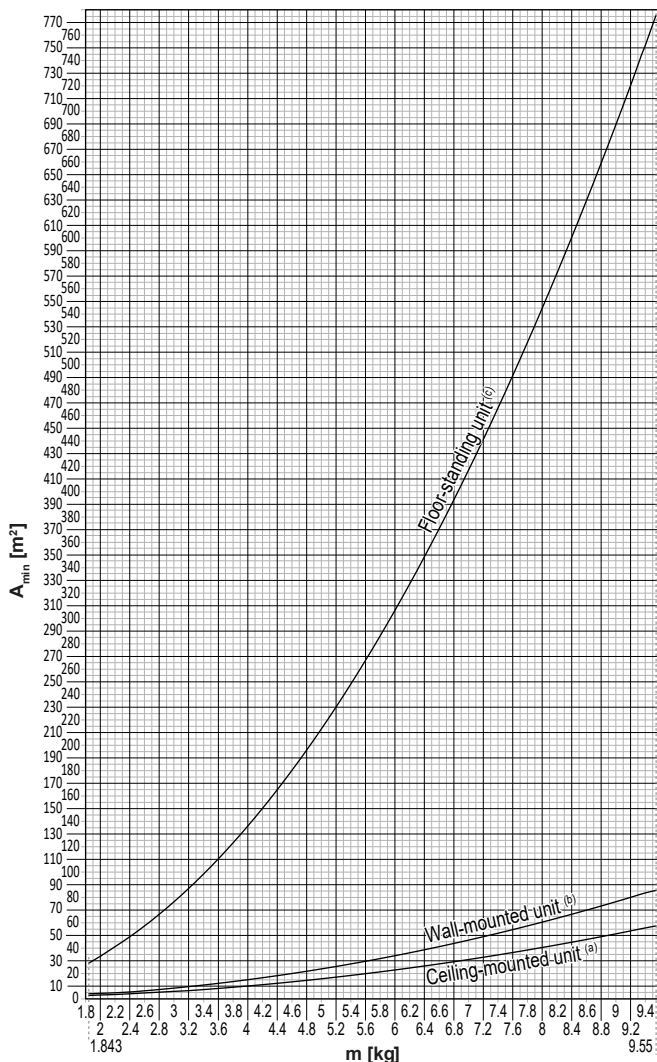

Ceiling-mounted unit ^(a)		Wall-mounted unit ^(b)		Floor-standing unit ^(c)	
m (kg)	A _{min} (m ²)	m (kg)	A _{min} (m ²)	m (kg)	A _{min} (m ²)
≤1.842	—	≤1.842	—	≤1.842	—
1.843	3.64	1.843	4.45	1.843	28.9
2.0	3.95	2.0	4.83	2.0	34.0
2.2	4.34	2.2	5.31	2.2	41.2
2.4	4.74	2.4	5.79	2.4	49.0
2.6	5.13	2.6	6.39	2.6	57.5
2.8	5.53	2.8	7.41	2.8	66.7
3.0	5.92	3.0	8.51	3.0	76.6
3.2	6.48	3.2	9.68	3.2	87.2
3.4	7.32	3.4	10.9	3.4	98.4
3.6	8.20	3.6	12.3	3.6	110
3.8	9.14	3.8	13.7	3.8	123
4.0	10.1	4.0	15.1	4.0	136
4.2	11.2	4.2	16.7	4.2	150
4.4	12.3	4.4	18.3	4.4	165
4.6	13.4	4.6	20.0	4.6	180
4.8	14.6	4.8	21.8	4.8	196
5.0	15.8	5.0	23.6	5.0	213
5.2	17.1	5.2	25.6	5.2	230
5.4	18.5	5.4	27.6	5.4	248
5.6	19.9	5.6	29.7	5.6	267
5.8	21.3	5.8	31.8	5.8	286
6.0	22.8	6.0	34.0	6.0	306
6.2	24.3	6.2	36.4	6.2	327
6.4	25.9	6.4	38.7	6.4	349
6.6	27.6	6.6	41.2	6.6	371
6.8	29.3	6.8	43.7	6.8	394
7.0	31.0	7.0	46.3	7.0	417
7.2	32.8	7.2	49.0	7.2	441
7.4	34.7	7.4	51.8	7.4	466
7.6	36.6	7.6	54.6	7.6	492
7.8	38.5	7.8	57.5	7.8	518
8	40.5	8	60.5	8	545
8.2	42.6	8.2	63.6	8.2	572
8.4	44.7	8.4	66.7	8.4	601
8.6	46.8	8.6	69.9	8.6	629
8.8	49.0	8.8	73.2	8.8	659
9	51.3	9	76.6	9	689
9.2	53.6	9.2	80.0	9.2	720
9.4	55.9	9.4	83.6	9.4	752
9.55	57.7	9.55	86.2	9.55	776

- m Kopējais aukstumģenta daudzums sistēmā
- A_{min} Minimālā grīdas platība
- (a) Ceiling-mounted unit (= bloks uzstādīts pie griestiem)
- (b) Wall-mounted unit (= bloks uzstādīts pie sienas)
- (c) Floor-standing unit (= bloks uzstādīts uz grīdas)

2.1.3 Aukstumaģents — R410A vai R32 gadījumā

Ja tiek izmantots. Plašāku informāciju skatiet uzstādīšanas rokasgrāmatā vai attiecīgā lietojuma uzstādītāja uzziņu rokasgrāmatā.

**BĪSTAMI: SPRĀDZIENA BRIESMAS**

Atsūknēšana – dzesētāja noplūde. Ja vēlaties atsūknēt sistēmu, un dzesētāja kontūrā ir noplūde:

- NEIZMANTOJIET iekārtas automātisko atsūknēšanas funkciju, ar kuru varat pārsūknēt visu dzesētāju no sistēmas ārā iekārtā. **Iespējamās sekas:** Kompresora pašaiždegšanās un eksplozija, jo gaiss iekļūst strādājošā kompresorā.
- Izmantojiet atsevišķu reģenerācijas sistēmu, lai iekārtas kompresoram NEBŪTU jādarbojas.

**SARGIETIES!**

Pārbaužu laikā NEKAD nelietojiet produktā spiedienu, kas ir lielāks par maksimālo pieļaujamo spiedienu (kas norādīts datu plāksnītē uz iekārtas).

**SARGIETIES!**

Ja tiek konstatēta dzesētāja noplūde, veiciet visus nepieciešamos piesardzības pasākumus. Ja tiek konstatēta dzesētāja gāzes noplūde, nekavējoties izvēdiniet telpas. Iespējamie riski:

- Pārmērīga dzesētāja koncentrācija slēgtā telpā var radīt skābekļa trūkumu.
- Ja dzesētāja gāze nokļūst saskarē ar liesmām, var rasties toksiska gāze.

**SARGIETIES!**

VIENMĒR veiciet aukstumaģenta atgūšanu. NEPIELĀUJIET noplūdi apkārtējā vidē. Izmantojiet vakuumsūkni, lai atgaisotu iekārtu.

**SARGIETIES!**

Nodrošiniet, lai sistēmā nebūtu skābekļa. Dzesētāju drīkst uzpildīt TIKAI pēc tam, kad ir veikta noplūdes pārbaude un vakuumžāvēšana.

Iespējamās sekas: Kompresora pašaiždegšanās un eksplozija, jo skābeklis iekļūst strādājošā kompresorā.

**PIEZĪME**

- Lai kompresors netiktu sabojāts, NEUZPILDIET vairāk par noteikto dzesētāja tilpumu.
- Ja dzesētāja sistēma ir jāatver, visi ar dzesētāju saistītie darbi ir JĀVEIC saskaņā ar piemērojamo likumdošanu.

**PIEZĪME**

Nodrošiniet, lai dzesējošās vielas cauruļu uzstādīšana tiktu veikta saskaņā ar piemērojamo likumdošanu. Eiropā piemērojamais standarts ir EN378.



**PIEZĪME**

Nodrošiniet, lai ārā caurules un savienojumi NETIKTU pakļauti slodzei.

**PIEZĪME**

Kad visas caurules ir savienotas, pārbaudiet, vai nav gāzes noplūdes. Gāzes noplūdes noteikšanai izmantojiet slāpekli.

- Ja nepieciešama atkārtota uzpilde, par to skatiet iekārtas datu plāksnīti vai aukstumaģenta uzpildes uzlīmi. Tur ir norādīts aukstumaģenta tips un vajadzīgais daudzums.
- Neatkarīgi no tā, vai iekārta fabrikā ir vai nav uzpildīta ar aukstumaģentu, abos gadījumos var būt nepieciešama papildu uzpildīšana atkarībā no sistēmas cauruļvadu izmēriem un to garuma.
- Lietojiet TIKAI šajā sistēmā izmantotajam dzesēšanas šķidrumam paredzētos rīkus, lai nodrošinātu spiedienizturību un novērstu svešķermeņu iekļūšanu sistēmā.
- Dzesēšanas šķidruma uzpildīšana tiek veikta šādi:

Ja	Tad
Tiek lietota sifona caurule (piemēram, cilindram ir apzīmējums "Pievienots šķidruma uzpildīšanas sifons")	Veiciet uzpildīšanu ar augšupvērstu cilindru. 
Sifona caurule NETIEK lietota	Veiciet uzpildīšanu ar lejupvērstu cilindru. 

- Lēnām atveriet dzesēšanas cilindrus.
- Uzpildiet dzesētāju šķidruma veidā. Ja tiks pievienots gāzes veida dzesētājs, var tikt traucēta darbība.



UZMANĪBU!

Kad dzesētāja uzpildīšanas procedūra ir pabeigta vai ir nepieciešams pārtraukums, nekavējoties aizveriet dzesētāja tvirtnes vārstu. Ja vārsts NETIEK aizvērts tūlītīgi, atlikušais spiediens var uzpildīt papildu dzesētāju. **Iespējamās sekas:** Nepareizs dzesētāja tilpums.

2.1.4 Elektrība



BĪSTAMI: STRĀVAS TRIECIENA BRIESMAS

- Pirms noņemat slēdžu kārbas vāku, pievienojat elektriskos vadus vai pieskaraties elektriskajām daļām, pilnībā ATSLĒDZIET strāvas padevi.
- Pirms apkopes veikšanas strāvas padevei jābūt atvienotai ilgāk nekā 10 minūtes, un ir jāveic sprieguma mērīšana galvenās ķēdes kondensatoru spailēs vai elektriskajās daļās. Pirms pieskaršanās elektriskajām daļām līdzstrāvas spriegumam JĀBŪT mazākam par 50 V. Spaiļu atrašanās vietu skatiet elektroinstalācijas shēmā.
- NEPIESKARIETIES elektriskajām daļām ar mitrām rokām.
- NEATSTĀJIET iekārtu bez uzraudzības, ja ir noņemts apkopes pārsegs.



SARGIETIES!

Ja rūpnīcā NAV uzstādīts galvenais slēdzis vai cits atvienošanas līdzeklis, kas kontaktus atvieno visos polos, nodrošinot pilnīgu atvienošanu atbilstoši pārsprieguma III kategorijas nosacījumiem, tas ir OBLIGĀTI jāiekļauj fiksētajā elektroinstalācijā.

**SARGIETIES!**

- Izmantojiet TIKAI vara vadus.
- Gādāji, lai ārējie vadi atbilstu valsts elektrotehnisko noteikumu prasībām.
- Ārējā elektroinstalācija ir jāveido atbilstoši iekārtas komplektācijā iekļautajai elektroinstalācijas shēmai.
- NESASPIEDIET saišķī esošos kabelus un gādāji, lai tie NESASKARTOS ar caurulēm un ar asām malām. Nodrošini, lai spaiļu savienojumiem netiktu pielietots ārējs spiediens.
- Noteikti ierīkojiet zemējumu. NESAVIENOJIET iekārtas zemējumu ar komunālā tīkla caurulēm, izlādni vai tālruņa līnijas zemējumu. Nepilnīgs vai nepareizs zemējums var izraisīt elektriskās strāvas triecienu.
- Noteikti izmantojiet atsevišķu energoapgādes avotu. NEKAD neizmantojiet energoapgādes avotu, kas tiek koplietots ar citu ierīci.
- Noteikti uzstādi nepieciešamos drošinātājus vai jaudas slēdžus.
- Noteikti ierīkojiet noplūdstrāvas aizsardzību. Ja to neizdara, tad ir iespējams elektriskās strāvas trieciens vai aizdegšanās.
- Kad uzstādāt noplūdstrāvas aizsardzību, pārbaudiet, vai tā ir saderīga ar invertoru (izturīga pret augstfrekvences elektromagnētiskajiem traucējumiem), lai izvairītos no nevajadzīgas noplūdstrāvas aizsardzības nostrādāšanas.

**SARGIETIES!**

- Pēc elektrotehnisko darbu pabeigšanas pārlicinieties, ka sadales kārbā visi elektriskie komponenti un spaiļes ir droši pievienotas.
- Pirms iekārtas iedarbināšanas pārlicinieties, ka visi vāki un pārsegi ir aizvērti.

**UZMANĪBU!**

- Pievienojot strāvas padevi: vispirms pievienojiet zemējuma kabeli, tikai pēc tam veiciet strāvu vadošos savienojumus.
- Atvienojot strāvas padevi: vispirms atvienojiet strāvu vadošos kabelus, tikai pēc tam atvienojiet zemējuma savienojumu.
- Vadu garumam starp strāvas padeves spiediena izlīdzinātāju un pašu spaiļu bloku ir JĀBŪT tādām, lai strāvu vadošie vadi būtu nostiepti pirms zemējuma vada, ja strāvas padeve tiek pavilkta no spiediena izlīdzinātāja.

**PIEZĪME**

Piesardzības pasākumi strāvas kabelu uzstādīšanas laikā:



- Strāvas spaiļu blokam NEPIEVIENOJIET dažāda biezuma vadus (valīgs strāvas vads var radīt pārlieku lielu karšanu).
- Pievienojot vienāda diametra vadus, dariet to, kā parādīts attēlā iepriekš.
- Vadiem lietojiet paredzētajai strāvai atbilstošus vadus un stingri pievienojiet, pēc tam nostipriniet tos, lai novērstu ārējā spiediena izplešanos ārpus spaiļu plates.
- Lai pievilktu spaiļu skrūves, lietojiet atbilstošu skrūvgriezi. Skrūvgriezis ar mazu galvu var sabojāt skrūves galviņu un nenodrošinās pareizu pievilkšanu.
- Pārvelkot spaiļu skrūves, tās var salauzt.

Uzstādi energoapgādes kabeli vismaz 1 metra attālumā no televizoriem un radioaparātiem, lai novērstu attēla traucējumus. Atkarībā no radioviļņiem 1 metra attālums var NEBŪT pietiekams.



PIEZĪME

Attiecināms TIKAI tad, ja strāvas padevei ir trīs fāzes un kompresoram ir ieslēgšanas/izslēgšanas iespēja.

Ja pēc īslaicīga elektropadeves traucējuma iespējama pretfāze un produkta darbības laikā strāvas padeve tiek IESLĒGTA un IZSLĒGTA, pievienojiet lokālu pretfāzes aizsardzības ķēdi. Produktu darbinot pretfāzē, var sabojāt kompresoru un citas daļas.

3 Īpaši drošības norādījumi uzstādītājam

Obligāti ievērojiet tālāk sniegtos drošības norādījumus un noteikumus.

Iekārtas uzstādīšana (skatiet "6 Iekārtas uzstādīšana" [▶ 22])



SARGIETIES!

Uzstādīšanu veic uzstādītājs, materiālu un instalācijas izvēlei ir jāatbilst attiecīgo likumdošanas aktu prasībām. Eiropā attiecīgais standarts ir EN378.



SARGIETIES!

No mehāniskiem bojājumiem pasargājamo iekārtu uzglabā labi vēdināmā telpā, kur nav pastāvīgi aktīvu aizdegšanās avotu (piemēram, atklātas liesmas, gāzes iekārtas vai elektriskā sildītāja, kas pastāvīgi darbojas). Telpas izmēriem jāatbilst "Vispārējiem drošības noteikumiem".



UZMANĪBU!

Ja sienā ir metāla karkass vai metāla plāksne, tad lietojiet sienā iegremdētu cauruli un sienas pārsegu caurejošā urbumā, lai novērstu iespējamo sakaršanu, elektriskās strāvas triecienu vai aizdegšanos.

Cauruļvadu uzstādīšana (skatiet "7 Cauruļu uzstādīšana" [▶ 33])



A2L

BRĪDINĀJUMS: MATERIĀLS AR ZEMĀKU UZLIESMOJAMĪBAS ROBEŽU

Aukstumagēnts šajā blokā ir ar zemāku uzliesmojamības robežu.



UZMANĪBU!

Dalītās sistēmas cauruļvadus un savienojumus izveido pastāvīgus, ja tie atrodas dzīvojamā telpā, izņemot tos savienojumus, kas tieši savieno cauruļvadus ar iekšējiem blokiem.



BĪSTAMI: APDEGUMU/APPLAUCĒŠANĀS BRIESMAS



UZMANĪBU!

- Nepilnīgs paplatinājums var izraisīt gāzveida aukstumagēnta noplūdi.
- Paplatinājumus NEDRĪKST lietot vairākas reizes. Izmantojiet jaunus paplatinājumus, lai novērstu gāzveida aukstumagēnta noplūdi.
- Izmantojiet platgala uzgriežņus, kas ir iekļauti ierīces komplektācijā. Ja izmanto atšķirīgus platgala uzgriežņus, tas var izraisīt gāzveida aukstumagēnta noplūdi.

Elektroinstalācija (skatiet "8 Elektroinstalācija" [▶ 39])



BĪSTAMI: STRĀVAS TRIECIENA BRIESMAS



SARGIETIES!

Kā strāvas padeves kabeļus VIENMĒR izmantojiet daudzdzīslu kabeļus.



SARGIETIES!

- Vadu ievilkšana JĀVEIC atbilstoši pilnvarotam elektriķim, un vadojumam ir JĀATBILST valsts elektrotehniskajiem noteikumiem.
- Izveidojiet vadu savienojumus ar elektrotīklu.
- Visiem komponentiem objektā un visām elektrotehniskās sistēmas daļām jābūt atbilstošām attiecīgo likumu un noteikumu prasībām.



SARGIETIES!

- Ja strāvas padevei nav N fāzes vai tā ir nepareiza, tad aprīkojums var sabojāties.
- Ierīkojiet pareizu zemējumu. NESAVIENOJIET iekārtas zemējumu ar komunālā tīkla caurulēm, izlādni vai tālruņa līnijas zemējumu. Nepilnīgs zemējums var izraisīt elektriskās strāvas triecienus.
- Uzstādiet nepieciešamos drošinātājus vai slēdžus.
- Sasieniet un piestipriniet elektriskos vadus ar kabeļu saitēm tā, lai kabeļi NESASKARTOS ar asām malām vai caurulēm, it īpaši augstspiediena pusē.
- NEUZSTĀDIET fāzes apstieždes kondensatoru, jo šī iekārta ir apgādāta ar invertoru. Fāzes apstieždes kondensators samazina veiktspēju un var izraisīt nelaimes gadījumus.



SARGIETIES!

NEPAGARINIET barošanas vai savienojošos kabeļus, izmantojot vadu savienotājus, vadu savienojumu skavas, ar līmlenti aplīmētus vadus un pagarinātājus. Tie var izraisīt pārkaršanu, elektriskās strāvas triecienu vai aizdegšanos.



SARGIETIES!

Izmantojiet visu polu atvienošanas tipa pārtraucēju ar vismaz 3 mm attālumu starp kontaktpunktu spraugām, kas nodrošina pilnīgu atvienošanu III kategorijas pārsprieguma gadījumā.



SARGIETIES!

Ja energoapgādes kabelis ir bojāts, lai izvairītos no briesmām, tas ir JĀNOMAINA ražotājam, tā apkopes aģentam vai līdzīgi kvalificētai personai.



SARGIETIES!

NEPIEVIENOJIET šādu barošanas vadu iekšējam blokam. Tāda rīcība var izraisīt elektriskās strāvas triecienu vai aizdegšanos.



SARGIETIES!

- NELIETOJIET izstrādājumā uz vietas iegādātas elektrotehniskās detaļas.
- NEPIEVIENOJIET drenāžas sūkņa barošanas vadu un tml. pie spaiļu bloka. Tāda rīcība var izraisīt elektriskās strāvas triecienu vai aizdegšanos.



SARGIETIES!

Nepieļaujiet starpsavienojuma vadu saskari ar vara caurulēm, kurām nav siltumizolācijas, jo šādas caurules ir ļoti karstas.

4 Informācija par iepakojumu

Neaizmirstiet tālāk minēto:

- Pēc piegādes IR JĀPĀRBAUDA, vai iekārta nav bojāta un ir pilnā komplektācijā. Par jebkādiem bojājumiem vai trūkstošām daļām ir nekavējoties JĀZIŅO piegādātāja pretenziju aģentam.
- Iekārtu tās oriģinālajā iepakojumā nogādājat pēc iespējas tuvāk tās galīgās uzstādīšanas vietai, lai neradītu no transportēšanas bojājumiem.
- Savlaicīgi sagatavojiet ceļu, pa kuru plānojat ienest iekārtu uz tās galīgās uzstādīšanas vietu.
- Rīkojoties ar iekārtu, ņemiet vērā šo informāciju:



trausls izstrādājums, rīkojieties ar iekārtu uzmanīgi.



Turiet iekārtu vertikālā stāvoklī, lai izvairītos no bojājumiem.

4.1 Iekštelpu iekārta

4.1.1 Iekštelpu iekārtas izpakošana

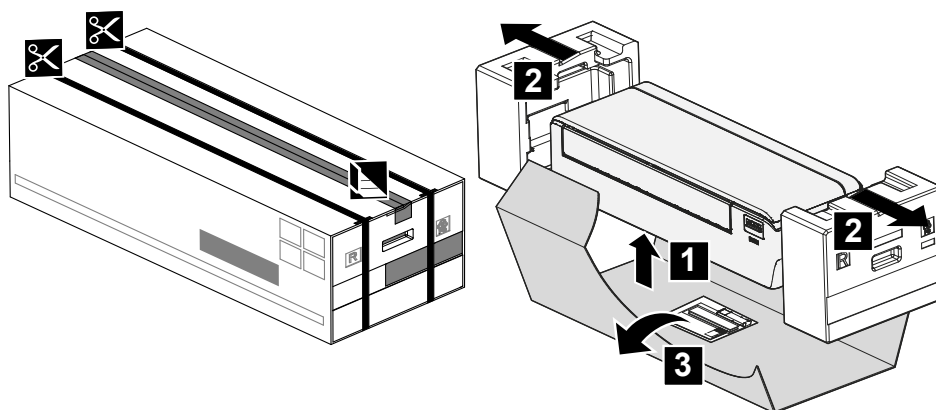

4.1.2 Iekštelpu iekārtas piederumu noņemšana

1 Noņemt:

- piederumu maiņu iepakojuma dibenā,
- montāžas plāksni iekšējā bloka aizmuģurē,
- rezerves SSID uzlīmi uz priekšējā režģa.

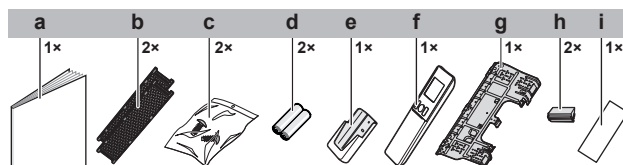

- a Eksploatācijas rokasgrāmata
- b Smakas likvidēšanas titāna apatītu filtrs un sudraba daļiņu filtrs (Ag-jonu filtrs)
- c Iekšējā bloka stiprinājuma skrūve (M4×12L). Skatīt "9.3 Bloka piestiprināšana uz montāžas plates" [▶ 46].
- d Sausais elements AAA.LR03 (sārma baterija) bezvadu tālvadības pultij
- e Bezvadu tālvadības pults (lietotāja saskarnes ierīces) turētājs
- f Bezvadu tālvadības pults (lietotāja saskarnes ierīce)
- g Montāžas plate
- h Skrūves vāciņš
- i Rezerves SSID etiķete ar papīra starpliku (pie bloka)

- **Rezerves SSID uzlīme.** NEDRĪKST izmest rezerves uzlīmi. Glabājiet to drošā vietā turpmākai izmantošanai (piemēram, pēc priekšējā režģa nomaiņas tā būs jāpiestiprina pie jaunā priekšējā režģa).

5 Par bloku



A2L

BRĪDINĀJUMS: MATERIĀLS AR ZEMĀKU UZLIESMOJAMĪBAS ROBEŽU

Aukstumaģents šajā blokā ir ar zemāku uzliesmojamības robežu.

5.1 Sistēmas shēma

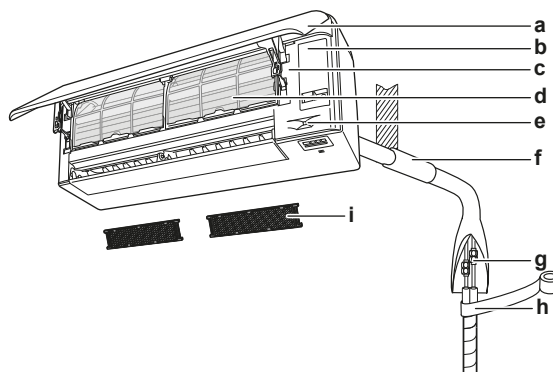

- a Priekšējais panelis
- b Apkopes vāks
- c SSID etiķete
- d Gaisa filtrs
- e Viedacs sensors
- f Blīvējiet atveri ar tepi
- g Aukstumaģenta caurules, drenāžas šļūtene un starpsavienojuma kabelis
- h Izolācijas lente
- i Smakas likvidešanas titāna apatītu filtrs un sudraba daļiņu filtrs (Ag-jonu filtrs)

5.2 Darbības diapazons

Sistēmu drīkst izmantot šādos gaisa temperatūras un mitruma apstākļos.

	Dzesēšana un žāvēšana^{(a)(b)}	Sildīšana^(a)
Āra temperatūra	-10~46°C ar sauso termometru	-15~24°C ar sauso termometru
Telpu temperatūra	18~32°C ar sauso termometru	10~30°C ar sauso termometru
Telpu gaisa mitrums	≤80% ^(b)	—

^(a) Ja sistēmu darbina ārpus darbības diapazona, tad drošības ierīce var pārtraukt sistēmas darbību.

^(b) Ja sistēmu darbina ārpus darbības diapazona, tad ir iespējama mitruma kondensācija un ūdens pilēšana.

5.3 Par bezvadu LAN

Sīkākas specifikācijas, uzstādīšanas instrukcija, iestatīšanas metodes, atbildes uz bieži uzdotiem jautājumiem, atbilstības deklarācija un šīs rokasgrāmatas jaunākā versija ir pieejama interneta vietnē app.daikineurope.com.



INFORMĀCIJA: Atbilstības deklarācija

Daikin Industries Czech Republic s.r.o. deklarē, ka radiosakaru ierīce šajā blokā atbilst direktīvai 2014/53/ES.

5.3.1 Bezvadu LAN lietošanas drošības noteikumi

NEDRĪKST lietot blakus:

- **Medicīnas iekārtām.** Piemēram, blakus cilvēkiem, kam ir sirds stimulators, vai blakus defibrilatoram. Šis izstrādājums var izraisīt elektromagnētiskus traucējumus.
- **Iekārtām ar automātisku vadību.** Piemēram, blakus automātiskām durvīm vai ugunsdrošības signalizācijas ierīcēm. Izstrādājums var izraisīt minēto ierīču darbības traucējumus.
- **Mikroviļņu krāsnij.** Tā var traucēt bezvadu LAN sakarus.

5.3.2 Galvenie parametri

Parametrs	Vērtība
Frekvenču diapazons	2400 MHz~2483,5 MHz
Radiosakaru protokols	IEEE 802.11b/g/n
Radiofrekvenču kanāls	1~13
Izejas jauda	13 dBm
Efektīvā izstarotā jauda	15 dBm (11b) / 14 dBm (11g) / 14 dBm (11n)
Elektroapgāde	DC 14 V / 100 mA

5.3.3 Bezvadu LAN konfigurēšana

Klienta pienākums ir nodrošināt tālāk minēto:

- Viedtālrunis vai planšete ar minimāli atbalstīto Android vai iOS versiju, kas norādīta vietnē app.daikineurope.com
- Interneta pieslēgums un sakaru ierīce, piemēram, modems, maršrutētājs u.tml.
- Bezvadu LAN piekļuves punkts.
- Uztādīta bezmaksas ONECTA lietotne .

ONECTA lietotnes uzstādīšana

- 1 Dodieties uz Google Play (Android ierīcēm) vai uz App Store (iOS ierīcēm) un meklējiet "ONECTA".
- 2 Izpildot ekrānā sniegtos norādījumus, uzstādiet ONECTA lietotni.

**INFORMĀCIJA**

Skenējiet QR kodu, lai lejupielādētu un instalētu ONECTA lietotni jūsu mobilajā tālrunī vai planšetē:

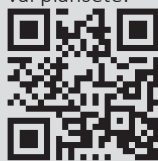

6 Iekārtas uzstādīšana



SARGIETIES!

Uzstādīšanu veic uzstādītājs, materiālu un instalācijas izvēlei ir jāatbilst attiecīgo likumdošanas aktu prasībām. Eiropā attiecīgais standarts ir EN378.

Šajā nodaļā

6.1	Uzstādīšanas vietas sagatavošana.....	22
6.1.1	Iekštelpās ievietojamās iekārtas uzstādīšanas vietas prasības.....	22
6.2	Iekārtas atvēršana.....	23
6.2.1	Priekšējā paneļa atvēršana	23
6.2.2	Priekšējā paneļa noņemšana	24
6.2.3	Apkopes vāka atvēršana.....	25
6.2.4	Priekšējā režģa noņemšana	25
6.2.5	Elektrības sadales kārbas noņemšana	26
6.3	Iekštelņu iekārtas montāža.....	27
6.3.1	Montāžas plātes uzstādīšana	27
6.3.2	Lai izveidotu urbumu sienā.....	28
6.3.3	Cauruļu atveres vāka izņemšana	29
6.4	Drenāžas cauruļu pievienošana.....	29
6.4.1	Vispārīgi norādījumi	29
6.4.2	Cauruļvada savienošana labajā pusē, pa labi aizmugurē vai pa labi apakšā.....	30
6.4.3	Cauruļvada savienošana kreisajā pusē, pa kreisi aizmugurē vai pa kreisi apakšā	31
6.4.4	Ūdens noplūdes pārbaude.....	32

6.1 Uzstādīšanas vietas sagatavošana



SARGIETIES!

No mehāniskiem bojājumiem pasargājamo iekārtu uzglabā labi vēdināmā telpā, kur nav pastāvīgi aktīvu aizdegšanās avotu (piemēram, atklātas liesmas, gāzes iekārtas vai elektriskā sildītāja, kas pastāvīgi darbojas). Telpas izmēriem jāatbilst "Vispārējiem drošības noteikumiem".

Izvēlieties tādu uzstādīšanas vietu, kurā var ienest un izņest ierīci no objekta.

NEUZSTĀDIET ierīci vietās, kas bieži tiek izmantota kā darba vieta. Būvdarbu (piemēram, slīpēšanas darbu) gadījumā, kad tiek rādīts liels daudzums putekļu, ierīce ir JĀAPSEDZ.

6.1.1 Iekštelpās ievietojamās iekārtas uzstādīšanas vietas prasības



INFORMĀCIJA

Izlasiet arī piesardzības pasākumus un prasības sadaļā "[2 Vispārīgas drošības piesardzības pasākumi](#)" [▶ 7].



INFORMĀCIJA

Skaņas spiediena līmenis ir mazāks par 70 dBA.

- **Gaisa plūsma.** Pārlicinieties, ka nekas neaizsprosto gaisa plūsmu.
- **Drenāža.** Pārlicinieties, ka ir nodrošināta pareiza kondensāta aizplūšana.
- **Sienas siltumizolācija.** Ja temperatūra sienā pārsniedz 30°C un relatīvais mitrums 80% vai tad, ja svaigais gaiss plūst sienā, ir nepieciešama papildu siltumizolācija (vismaz 10 mm biezas polietilēna putas).

- **Sienas izturība.** Pārbaudiet, vai siena (vai grīda) ir pietiekami stingra, lai izturētu bloka smagumu. Ja var rasties briesmas, tad pirms bloka uzstādīšanas nostipriniet sienu vai grīdu.

Uzstādiet strāvas kabelus vismaz 1 metra attālumā no TV vai radio uztvērēja, lai novērstu traucējumus. Atkarībā no radioviļņiem 3 metru attālums VAR NEBŪT pietiekams.

- Izvēlieties tādu vietu, kur darbības troksnis vai karstā/aukstā gaisa izplūšana no bloka nevienam netraucē, un raugieties, lai izraudzītā vieta atbilstu spēkā esošo tiesību aktu prasībām.
- **Luminiscences apgaismojums.** Ja bezvadu tālvadības pulti (lietotāja saskarnes ierīci) uzstāda telpā, kurā atrodas luminiscences lampas, tad ir jāievēro tālāk minētie nosacījumi, lai izvairītos no traucējumiem:
 - Uzstādiet bezvadu tālvadības pulti (lietotāja saskarnes ierīci) pēc iespējas tuvāk iekšējam blokam.
 - Uzstādiet iekšējo bloku pēc iespējas tālāk no luminiscences gaismas ķermeņiem.

NAV ieteicams uzstādīt ierīci šādās vietās, jo tas var saīsināt iekārtas kalpošanas laiku:

- vietās, kur ir ievērojamas sprieguma svārstības,
- transportlīdzekļos un kuģos,
- vietās, kur ir skābju vai sārmu tvaiki.
- Vietās, kura atmosfērā ir minerāleļļas migliņa, izsmidzinājums vai tvaiki. Plastmasas detaļas nolietojas un nokrīt vai rada ūdens noplūdi.
- Vietās, kur bloku apspīd tieša saules gaisma.
- Vannas istabās.
- Skaņas jutīgās vietā (piemēram, guļamistabu tuvumā), lai darbības troksnis neradītu apgrūtinājumu.



PIEZĪME

NEDRĪKST novietot zem iekšējā un/vai ārējā bloka nekādus priekšmetus, kuri var samīkrt. Pretējā gadījumā mitruma kondensācija uz bloka vai aukstumaģenta cauruļvadiem, gaisa filtra aizsērēšana vai drenāžas nosprostošanās var izraisīt ūdens pilēšanu, kas, savukārt, var notraipīt vai sabojāt zem bloka novietotos priekšmetus.

- **Atstarpes.** Uzstādiet bloku vismaz 1,8 m augstumā virs grīdas un ievērojiet šādas prasības attiecībā uz atstarpēm pie sienas un pie griestiem:

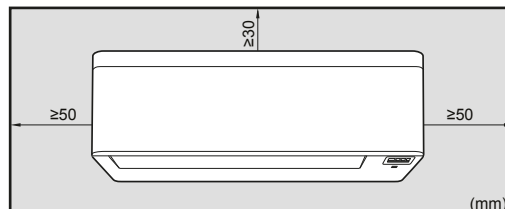

Piezīme: Pārliecinieties, ka 500 mm attālumā zem infrasarkanā signālu uztvērēja nav nekādu šķēršļu. Šķēršļi var ietekmēt bezvadu tālvadības pults signālu uztveršanas kvalitāti.

6.2 Iekārtas atvēršana

6.2.1 Priekšējā paneļa atvēršana

- 1 Abās pusēs satveriet priekšējo paneli un atveriet to.

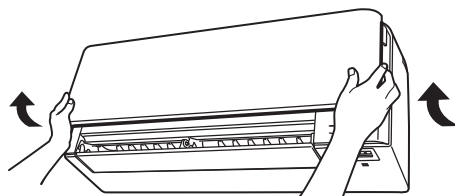

- 2 Pavelciet uz leju abus fiksatorus priekšējā paneļa aizmugurē.
- 3 Atveriet priekšējo paneli, lai balsts atduras pret fiksējošo cilni.

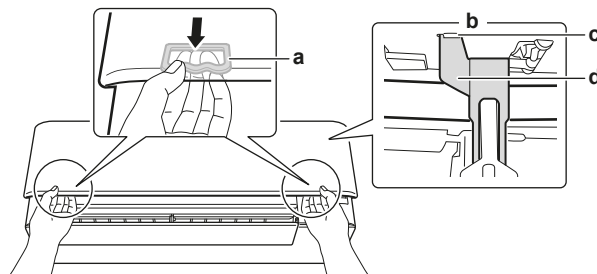

- a Fiksators (1 katrā pusē)
- b Priekšējā paneļa aizmugure
- c Fiksējošā cilne
- d Balsts

6.2.2 Priekšējā paneļa noņemšana



INFORMĀCIJA

Priekšējo paneli ņemiet nost tikai tad, ja to NOTEIKTI NEPIECIEŠAMS nomainīt.

- 1 Atveriet priekšējo paneli. Skatiet "[6.2.1 Priekšējā paneļa atvēršana](#)" [► 23].
- 2 Atveriet paneļa fiksatorus, kas ir paneļa aizmugurē (pa 1 katrā pusē).

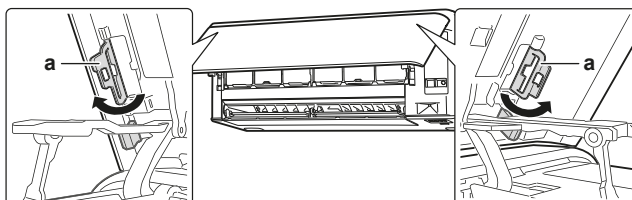

- a Paneļa fiksators

- 3 Pabīdiet labo sviru nedaudz pa labi, lai izņemtu tapu no roba labajā pusē.

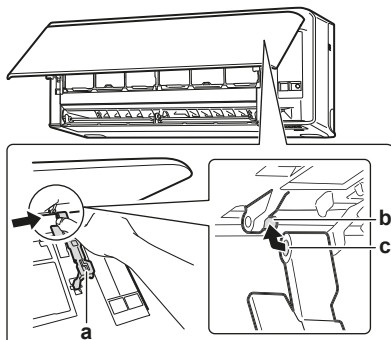

- a Svira
- b Tapa
- c Tapas ligzda

- 4 Tādā pašā veidā atvienojiet priekšējā paneļa tapu kreisajā malā.

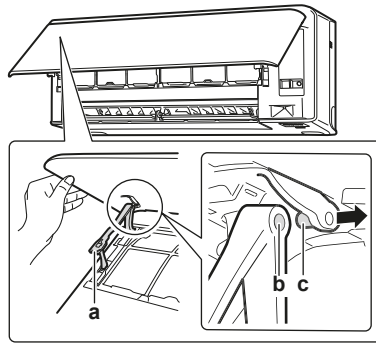

- a Svira
- b Tapas ligzda
- c Tapa

- 5 Noņemiet priekšējo paneli.
- 6 Lai uzstādītu priekšējo paneli, dariet to pašu pretējā secībā.

6.2.3 Apkopes vāka atvēršana

- 1 Izskrūvējiet 1 skrūvi no apkopes vāka.
- 2 Izvelciet apkopes vāku horizontāli no bloka.

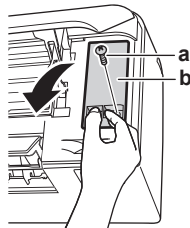

- a Apkopes vāka skrūve
- b Apkopes vāks



PIEZĪME

Kad piestiprināt apkopes vāku, pārliecinieties, ka skrūvju pievilkšanas griezes moments **NEPĀRSNIEDZ** 1,4 (±0,2) N•m.

6.2.4 Priekšējā režģa noņemšana



UZMANĪBU!

Veicot ierīces uzstādīšanu, apkopi vai remontu, izmantojiet atbilstošu personas aizsargaprīkojumu (aizsargcimdus, aizsargbrilles utt.).

- 1 Atveriet priekšējo paneli. Skatīt "[6.2.1 Priekšējā paneļa atvēršana](#)" [▶ 23].
- 2 Noņemiet apkopes vāku. Skatīt "[6.2.3 Apkopes vāka atvēršana](#)" [▶ 25].
- 3 Izņemiet vadu turētāju no vadu skavas un atvienojiet vadus no savienotāja.
- 4 Izņemiet aizbīdņi, pabīdot to pa kreisi un uz savu pusi.
- 5 Izņemiet 2 skrūvju vāciņus, izmantojot, piemēram, ar audumu aptītu lineālu, un tad izskrūvējiet 2 skrūves.

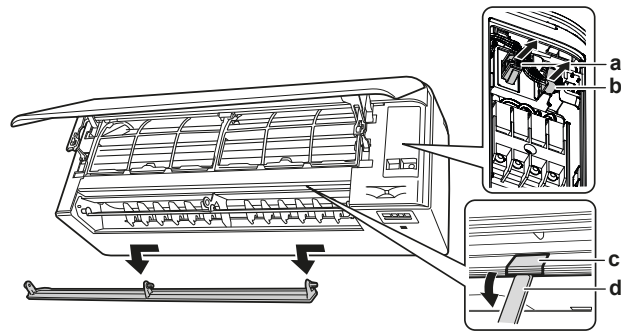

- a Savienotājs
- b Vadu skava
- c Skrūves vāciņš
- d Garš, ar audumu aptīts lineāls

- 6 Piespiediet priekšējo režģi uz augšu un tad pie montāžas plates, lai noņemtu priekšējo režģi no 3 āķiem.

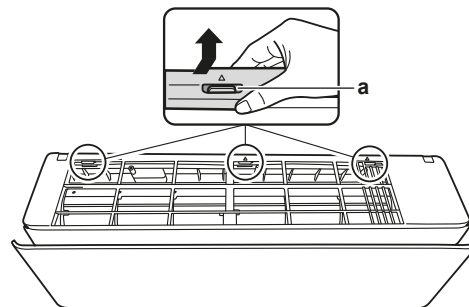

- a Āķis

Priekšnosacījums: Ja ir ierobežota darba telpa.

- 7 Ievietojiet plakanā skrūvgrieža galu blakus āķiem.
- 8 Paceliet priekšējo režģi uz augšu, izmantojot plakanu skrūvgriezi, un piespiediet pie montāžas plates.

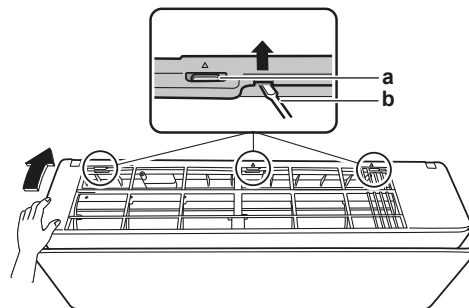

- a Āķis
- b Plakanais skrūvgriezis

6.2.5 Elektrības sadales kārbas noņemšana

Priekšnosacījums: Noņemiet priekšējo režģi.

- 1 Izskrūvējiet 1 skrūvi no elektrības sadales kārbas.
- 2 Pavelkot elektrības sadales kārbas vāku uz priekšu, atveriet kārbu.
- 3 Noņemiet elektrības sadales kārbas vāku no 2 aizmugurējiem āķiem.

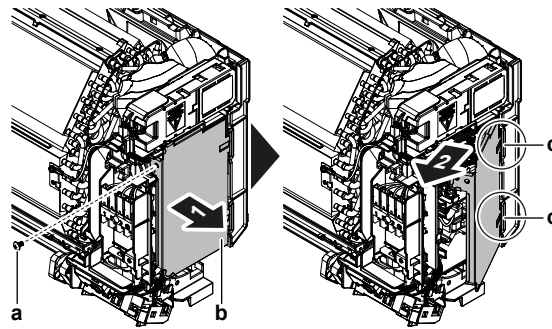

- a Skrūve
- b Elektriskā sadales kārba
- c Aizmugurējais āķis

- 4 Lai uzstādītu vāku, vispirms uzāķējiet elektrības sadales kārbu uz āķiem, aizveriet elektrības sadales kārbu un ieskrūvējiet skrūvi.



PIEZĪME

Kad aizverat elektrības sadales kārbu, pārliecinieties, ka skrūvju pievilkšanas griezes moments **NEPĀRSNIEDZ** 2,0 ($\pm 0,2$) N•m.

6.3 Iekštelpu iekārtas montāža

Šajā nodaļā

6.3.1	Montāžas plates uzstādīšana	27
6.3.2	Lai izveidotu urbumu sienā	28
6.3.3	Cauruļu atveres vāku izņemšana	29

6.3.1 Montāžas plates uzstādīšana

- 1 Veiciet montāžas plates pagaidu uzstādīšanu.
- 2 Nolīmeņojiet montāžas plati.
- 3 Izmantojot mērlenti, atzīmējiet uz sienas urbumu centrus. Pielieciet mērlentes galu pie simbola "▷".
- 4 Pabeidziet uzstādīšanu, piestiprinot montāžas plati pie sienas ar skrūvēm M4×25L (ārējie piederumi).

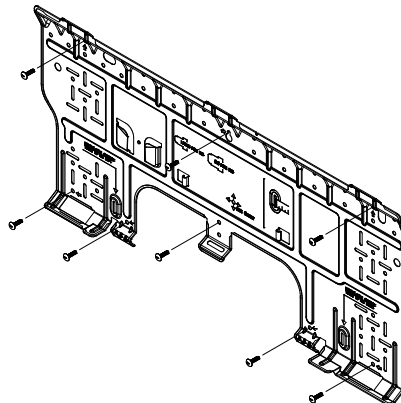

INFORMĀCIJA

Noņemto caurules atveres vāku var atstāt montāžas plates "kabatā".

6.3.3 Cauruļu atveres vāka izņemšana

**INFORMĀCIJA**

Lai cauruļvadu savienotu labajā pusē, pa labi apakšā, kreisajā pusē vai pa kreisi apakšā, JĀIZŅEM caurules atveres vāks.

- 1 Nogrieziet caurules atveres vāku no priekšējā režģa iekšpuses ar dzelzs zāģīti.

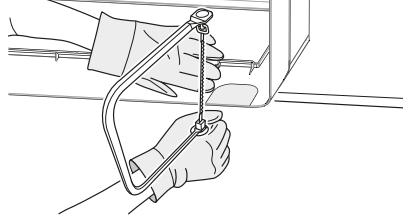

- 2 Ar pusapaļo adatsvīli noņemiet zāģējuma grātes.

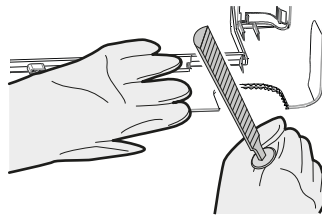
**PIEZĪME**

NEDRĪKST izmantot asknaibles, lai noņemtu caurules atveres vāku, jo tā sabojāsiet priekšējo režģi.

6.4 Drenāžas cauruļu pievienošana

Šajā nodaļā

6.4.1	Vispārīgi norādījumi	29
6.4.2	Cauruļvada savienošana labajā pusē, pa labi aizmugurē vai pa labi apakšā.....	30
6.4.3	Cauruļvada savienošana kreisajā pusē, pa kreisi aizmugurē vai pa kreisi apakšā	31
6.4.4	Ūdens noplūdes pārbaude.....	32

6.4.1 Vispārīgi norādījumi

- **Cauruļvada garums.** Drenāžas cauruļvadam jābūt pēc iespējas īsākam.
- **Caurules izmēri.** Ja nepieciešams pagarināt drenāžas šļūteni vai iebūvēto drenāžas cauruļvadu, tad izmantojiet piemērotas rezerves daļas, kas atbilst šļūtenes priekšgalam.

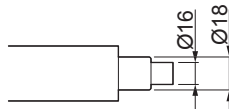
**PIEZĪME**

- Uzstādiet drenāžas šļūteni ar slīpumu uz leju.
- Atveres NAV pieļaujamas.
- NEDRĪKST ievietot šļūtenes galu ūdenī.

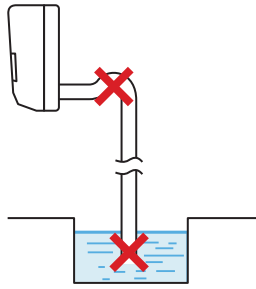

- **Drenāžas šļūtenes pagarinājums.** Lai pagarinātu drenāžas šļūteni, izmantojiet ārējo pagarinājuma šļūteni ar iekšējo $\varnothing 16$ mm. NEAIZMIRSTIET uzmaukt siltumizolācijas cauruli uz pagarinājuma šļūtenes daļas telpās.

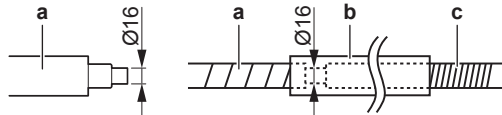

- a Līdz ar iekšējo bloku piegādātā drenāžas šļūtene
- b Siltumizolācijas caurule (ārējais piederums)
- c Drenāžas šļūtenes pagarinājums

- **Stingra polivinilhlorīda caurule.** Kad savienojat stingro polivinilhlorīda cauruli (nominālais $\varnothing 13$ mm) ar drenāžas šļūteni, izmantojiet ārējo piederumu — drenāžas platgali (nominālais $\varnothing 13$ mm).

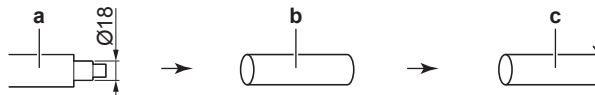

- a Līdz ar iekšējo bloku piegādātā drenāžas šļūtene
- b Drenāžas platgalis ar nominālo $\varnothing 13$ mm (ārējais piederums)
- c Stingra polivinilhlorīda caurule (ārējais piederums)

- **Kondensācija.** Veiciet pasākumus, lai novērstu kondensāciju. Izolējiet telpās visu drenāžas cauruļvadu.

- 1 Ievietojiet drenāžas šļūteni drenāžas caurulē, kā parādīts šajā attēlā, lai tā NEBŪTU ārā no drenāžas caurules.

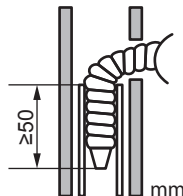

6.4.2 Cauruļvada savienošana labajā pusē, pa labi aizmugurē vai pa labi apakšā



INFORMĀCIJA

Rūpnīcas standarts ir cauruļvads labajā pusē. Lai cauruļvadu savienotu kreisajā pusē, noņemiet cauruļvadu no labās puses un uzstādiet to kreisajā pusē.

- 1 Ar vinila līmlenti piestipriniet drenāžas šļūteni pie aukstumagēnta cauruļu apakšas.
- 2 Ar izolācijas lenti satiniet kopā drenāžas šļūteni un aukstumagēnta caurules.

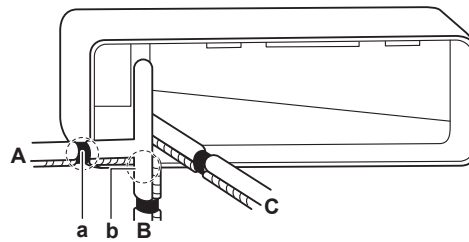

- A Labās puses cauruļvads
- B Cauruļvads pa labi apakšā
- C Cauruļvads pa labi aizmugurē
- a Šeit izņemiet cauruļu atveres vāku cauruļvadam labajā pusē
- b Šeit izņemiet cauruļu atveres vāku cauruļvadam pa labi apakšā

6.4.3 Cauruļvada savienošana kreisajā pusē, pa kreisi aizmugurē vai pa kreisi apakšā



INFORMĀCIJA

Rūpnīcas standarts ir cauruļvads labajā pusē. Lai cauruļvadu savienotu kreisajā pusē, noņemiet cauruļvadu no labās puses un uzstādiet to kreisajā pusē.

- 1 Izskrūvējiet izolācijas stiprinājuma skrūvi labajā pusē un izņemiet drenāžas šļūteni.
- 2 Izņemiet drenāžas tapu kreisajā pusē un ielieciet to labajā pusē.



PIEZĪME

NEDRĪKST uzklāt eļļu (aukstumaģenta eļļu) uz drenāžas aizbāžņa, kad to ievieto atverē. Drenāžas aizbāžnis var sabojāties, un tad var rasties noplūde gar aizbāzni.

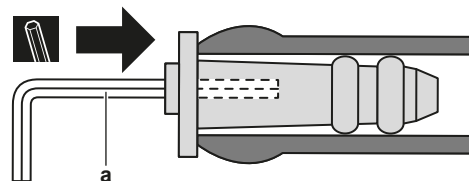

- a 4 mm sešstūra atslēga

- 3 Ievietojiet drenāžas šļūteni kreisajā pusē un neaizmirstiet nostiprināt to ar stiprinājuma skrūvi; pretējā gadījumā ir iespējama ūdens noplūde.

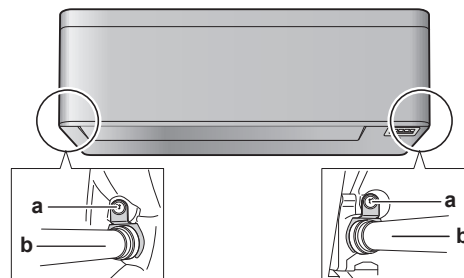

- a Izolācijas stiprinājuma skrūve
- b Drenāžas šļūtene

- 4 Piestipriniet drenāžas šļūteni pie aukstumaģenta caurulēm apakšā ar vinila līmlenti.

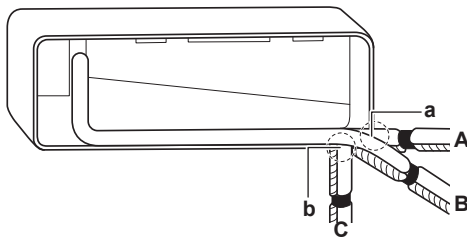

- A** Kreisās puses cauruļvads
- B** Cauruļvads pa kreisi aizmugurē
- C** Cauruļvads pa kreisi apakšā
- a** Šeit izņemiet cauruļu atveres vāciņu cauruļvadam kreisajā pusē
- b** Šeit izņemiet cauruļu atveres vāciņu cauruļvadam aizmugurē apakšā pa kreisi

6.4.4 Ūdens noplūdes pārbaude

- 1** Izņemiet gaisa filtrus.
- 2** Pakāpeniski ielejiet apmēram 1 l ūdens drenāžas tvertnē un pārbaudiet, vai nav noplūdes.

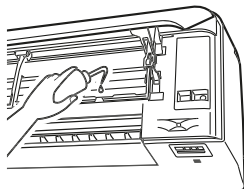

7 Cauruļu uzstādīšana

Šajā nodaļā

7.1	Dzesētāja cauruļu sagatavošana	33
7.1.1	Prasības aukstumaģenta cauruļvadiem	33
7.1.2	Dzesētāja caurules izolācija	34
7.2	Dzesēšanas šķidrums cauruļu pievienošana	34
7.2.1	Dzesētāja cauruļu pievienošanu	34
7.2.2	Piesardzības pasākumi dzesētāja cauruļu pievienošanas laikā	35
7.2.3	Norādes dzesētāja cauruļu pievienošanai	36
7.2.4	Norādes cauruļu liekšanai	36
7.2.5	Caurules gala paplašināšana	36
7.2.6	Dzesējošās vielas cauruļu pievienošana iekštelu iekārtai	37
7.2.7	Pēc aukstumaģenta uzpildīšanas pārbaudiet, vai aukstumaģenta cauruļu savienojumos nav noplūdes	38

7.1 Dzesētāja cauruļu sagatavošana

7.1.1 Prasības aukstumaģenta cauruļvadiem



UZMANĪBU!

Dalītās sistēmas cauruļvadus un savienojumus izveido pastāvīgus, ja tie atrodas dzīvojamā telpā, izņemot tos savienojumus, kas tieši savieno cauruļvadus ar iekšējiem blokiem.



PIEZĪME

Nepieciešams, lai cauruļvadi un citas daļas zem spiediena būtu saderīgas ar aukstumaģentu. Aukstumaģenta cauruļvadiem izmantojiet ar fosforskābi deoksidētas vienlaidu vara caurules.



INFORMĀCIJA

Izlasiet arī piesardzības pasākumus un prasības sadaļā "[2 Vispārīgas drošības piesardzības pasākumi](#)" [▶ 7].

- Nepiederošu vielu daudzums caurulēs (ieskaitot eļļu) ≤ 30 mg/10 m.

Aukstumaģenta cauruļvada diametrs

Izmantojiet tādu pašu diametru kā ārējā bloka savienojumiem:

Klase	Caurules ārējais diametrs (mm)	
	Šķidrums caurule	Gāzes caurule
15..~42.	Ø6,4	Ø9,5
50	Ø6,4	Ø12,7

Aukstumaģenta cauruļvadu materiāls

Cauruļvada materiāls

Ar fosforskābi deoksidētas vienlaidu vara caurules

Platgala savienojumi

izmantojiet tikai rūdītu materiālu.

Cauruļvada atļaidināšanas pakāpe un biežums

Ārējais diametrs (\varnothing)	Atļaidināšanas pakāpe	Biezums (t) ^(a)	
6,4 mm (1/4")	Rūdīts (O)	≥0,8 mm	
9,5 mm (3/8")			
12,7 mm (1/2")			

^(a) Atkarībā no attiecīgajiem tiesību aktiem un iekārtas maksimālā darba spiediena (sk. "PS High" uz iekārtas datu plāksnītes) var būt nepieciešams lielāks cauruļvada sienīņu biežums.

7.1.2 Dzesētāja caurules izolācija

- Izmantojiet polietilēna putas kā izolācijas materiālu:
 - ar siltuma caurlaidību no 0,041 līdz 0,052 W/mK (no 0,035 līdz 0,045 kcal/mh°C)
 - ar vismaz 120°C karstumizturību
- Izolācijas biežums:

Caurules ārējais diametrs (\varnothing_p)	Izolācijas iekšējais diametrs (\varnothing_i)	Izolācijas biežums (t)
6,4 mm (1/4")	8~10 mm	≥10 mm
9,5 mm (3/8")	12~15 mm	≥13 mm
12,7 mm (1/2")	14~16 mm	≥13 mm

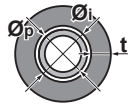

Ja temperatūra ir lielāka par 30°C, bet mitrums ir lielāks par 80% relatīvā mitruma, izolācijas materiālu biežumam ir jābūt vismaz 20 mm, lai novērstu kondensātu uz izolācijas virsmas.

7.2 Dzesēšanas šķidrums cauruļu pievienošana

7.2.1 Dzesētāja cauruļu pievienošanu

Pirms dzesētāja cauruļu pievienošanas veicamie darbi

Pārliecinieties, ka iekštelpu un āra iekārta ir nostiprināta.

Parastā darbplūsma

Dzesētāja cauruļu pievienošana ietver:

- Dzesētāja cauruļu pievienošanu iekštelpu iekārtai
- Dzesētāja cauruļu pievienošanu ārā iekārtai
- Dzesētāja cauruļu izolāciju
- Ievērojiet norādījumus par šādām operācijām:
 - Cauruļu locīšana
 - Cauruļu galu paplatināšana
 - Noslēgvārstu izmantošana

7.2.2 Piesardzības pasākumi dzesētāja cauruļu pievienošanas laikā

**INFORMĀCIJA**

Izlasiet arī brīdinājumus un prasības šādās nodaļās:

- "2 Vispārīgās drošības piesardzības pasākumi" [▶ 7]
- "7.1 Dzesētāja cauruļu sagatavošana" [▶ 33]

**BĪSTAMI: APDEGUMU/APPLAUCĒŠANĀS BRIESMAS****PIEZĪME**

- Izmantojiet pie bloka piestiprināto platgala uzgriezni.
- Lai novērstu gāzes noplūdi, uzklājiet aukstumaģenta eļļu TIKAI paplatinājuma iekšpusē. Izmantojiet aukstumaģenta R32 eļļu (FW68DA).
- NEDRĪKST otrreiz izmantot iepriekš lietotus savienotājus.

**PIEZĪME**

- NELIETOJIET minerāleļļu platgala daļas eļļošanai.
- Lai šis R32 bloks kalpotu paredzēto laiku, tam NEDRĪKST uzstādīt sausinātāju. Sausināšanas materiāls var sadrupt un sabojāt sistēmu.

**PIEZĪME**

Ievērojiet šādus piesardzības noteikumus attiecībā uz aukstumaģenta cauruļvadu:

- Nepieļaujiet nepiederošu vielu, piemēram, gaisa, piejaukumus aukstumaģenta sastāvā.
- Papildiniet aukstumaģentu tikai ar R32.
- Lietojiet tikai tādas montāžas rīkus (piemēram, spiediena manometru komplektu), kas paredzēti vienīgi iekārtām ar R32, iztur paredzēto spiedienu un nepieļauj nepiederošu vielu (piemēram, minerāleļļas un mitruma) iekļūšanu sistēmā.
- Uzstādiet cauruļvadus tādā veidā, lai platgala daļas NEBŪTU pakļautas mehāniskai slodzei.
- NEATSTĀJIET caurules objektā neaprupētas. Ja uzstādīšanu NEIZDODAS paveikt 1 dienā, tad nodrošiniet cauruļvadu aizsardzību saskaņā ar norādījumiem tabulā, lai novērstu netīrumu, šķidrumu vai putekļu iekļūšanu cauruļvados.
- Ievērojiet piesardzību, ievietojot sienā vara caurules (sk. attēlu zemāk).

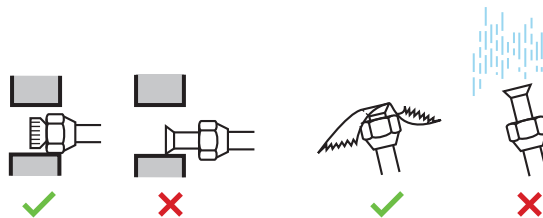

Mērvienība	Uzstādīšanas periods	Aizsardzības metode
Āra iekārta	>1 mēnesis	Savelciet cauruli
	<1 mēnesis	Savelciet cauruli vai izmantojiet lenti
Iekšējuma iekārta	Neatkarīgi no perioda	

**PIEZĪME**

NEDRĪKST atvērt aukstumaģenta noslēgvārstu, pirms neesat pārbaudījis aukstumaģenta cauruļvadu. Ja nepieciešama papildu aukstumaģenta uzpilde, pēc uzpildes ieteicams atvērt aukstumaģenta noslēgvārstu.

7.2.3 Norādes dzesētāja cauruļu pievienošanai

Pievienojot caurules, ņemiet vērā šīs norādes:

- Pārklājiet paplatinājuma iekšējo virsmu ar ētera eļļu vai estera eļļu, kad piestiprināt platgala uzgriezni. Vispirms ar roku uzskrūvējiet 3 vai 4 apgriezienus, bet pēc tam stingri pievelciet.



- Atskrūvējot konusa uzgriezni, VIENMĒR izmantojiet 2 atslēgas.
- Savienojot caurules, konusa uzgriežņa pievilkšanai VIENMĒR izmantojiet uzgriežņu atslēgu un robežatslēgu. Aprīkojums uzgriežņu sprēgāšanas un noplūžu novēršanai.

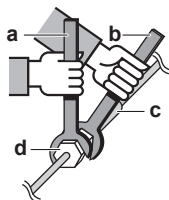

- a Robežatslēga
- b Uzgriežņu atslēga
- c Cauruļu savienojums
- d Konusa uzgrieznis

Cauruļvada izmērs (mm)	Pievilkšanas griezes moments (N•m)	Platgala izmēri (A) (mm)	Platgala forma (mm)
Ø6,4	15~17	8,7~9,1	
Ø9,5	33~39	12,8~13,2	
Ø12,7	50~60	16,2~16,6	

7.2.4 Norādes cauruļu liekšanai

Lociet caurules ar cauruļu locīšanas ierīci. Visiem cauruļu līkumiem jābūt pēc iespējas laidenākiem (liekuma rādiusam jābūt 30~40 mm vai lielākam).

7.2.5 Caurules gala paplašināšana

**UZMANĪBU!**

- Nepilnīgs paplatinājums var izraisīt gāzveida aukstumaģenta noplūdi.
- Paplatinājumus NEDRĪKST lietot vairākas reizes. Izmantojiet jaunus paplatinājumus, lai novērstu gāzveida aukstumaģenta noplūdi.
- Izmantojiet platgala uzgriežņus, kas ir iekļauti ierīces komplektācijā. Ja izmanto atšķirīgus platgala uzgriežņus, tas var izraisīt gāzveida aukstumaģenta noplūdi.

- 1 Nogrieziet caurules galu ar cauruļu šķērēm.
- 2 Pavērsiet griezuma virsmu uz leju un noņemiet tai grātes, lai skaidas NENONĀK caurulē.

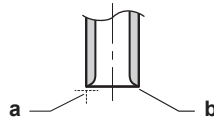

- a Grieziet precīzi taisnā leņķī.
- b Noņemiet grātes.

- 3 Noņemiet platgala uzgriezni no noslēgvārsta un uzskrūvējiet platgala uzgriezni caurulei.
- 4 Uzlieciet caurulei platgala savienojumu. Iestatiet tieši tādā stāvoklī, kā parādīts šajā attēlā.

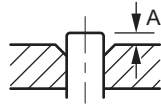

	Platgala rīks R32 sistēmai (sajūga tipa)	Parastais platgala rīks	
		Sajūga tipa (Ridgid tipa)	Spārnuzgriežņa tipa (Imperial tipa)
A	0~0,5 mm	1,0~1,5 mm	1,5~2,0 mm

- 5 Pārbaudiet, vai platgals ir pareizi izveidots.

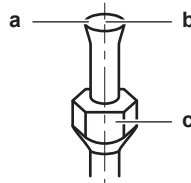

- a Platgala iekšējai virsmai JĀBŪT nevainojamai.
- b Caurules galam JĀBŪT vienmērīgi paplatinātam ideālā aplī.
- c Pārliecinieties, ka platgala uzgrieznis ir uzskrūvēts.

7.2.6 Dzesējošās vielas cauruļu pievienošana iekštelpu iekārtai



A2L

BRĪDINĀJUMS: MATERIĀLS AR ZEMĀKU UZLIESMOJAMĪBAS ROBEŽU

Aukstumaģents šajā blokā ir ar zemāku uzliesmojamības robežu.

- **Cauruļvada garums.** Aukstumaģenta cauruļvadam jābūt pēc iespējas īsākam.
- 1 Aukstumaģenta cauruļvadu savienojiet ar bloku, izmantojot **platgala savienojumus**.
 - 2 Aptiniet aukstumaģenta cauruļvadu savienojumu, izmantojot vinila lenti; tiniet vismaz lentes pusplatuma pārlaidumu. Gādājiet, lai siltumizolācijas caurules pārsega sprauga būtu uz augšu. Netiniet lenti pārāk cieši.

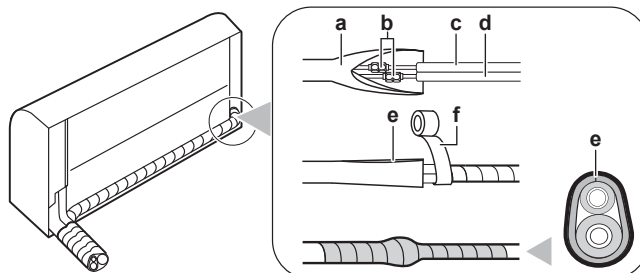

- a Siltumizolācijas caurules pārsegs (iekšējā bloka sānos)
- b Platgala savienojumi
- c Šķidruma cauruļvads (ar izolāciju) (ārējais piederums)
- d Gāzes caurule (ar izolāciju) (ārējais piederums)
- e Siltumizolācijas caurules pārsega sprauga uz augšu

f Vinila lente (ārējie piederumi)

- 3 Izolējiet** aukstumagēnta cauruļvadu, savienotājkabeļi un drenāžas šļūteni pie iekšējā bloka šādi: Skatiet "9.1 Drenāžas cauruļvada, aukstumagēnta cauruļvada un savienotājkabeļa izolēšana" [▶ 45].



PIEZĪME

Noteikti izolējiet visu aukstumagēnta cauruļvadu. Cauruļvada posms bez izolācijas var izraisīt kondensāta veidošanos.

7.2.7 Pēc aukstumagēnta uzpildīšanas pārbaudiet, vai aukstumagēnta cauruļu savienojumos nav noplūdes

- 1 Veiciet noplūdes pārbaudi saskaņā ar norādījumiem ārējā bloka uzstādīšanas rokasgrāmatā.
- 2 Uzpildiet aukstumagēntu.
- 3 Pēc uzpildīšanas pārbaudiet, vai nav aukstumagēnta noplūdes (skatiet tālāk).

Uz vietas izveidoto aukstumagēnta cauruļu savienojumu hermētiskuma pārbaude

- 1 Izmanto noplūdes pārbaudes metodi ar minimālo jutību 5 g aukstumagēnta gadā. Pārbaudiet noplūdi pie spiediena, kas vismaz 0,25 reizes pārsniedz maksimālo darba spiedienu (sk. "PS High" uz iekārtas datu plāksnītes).

Ja konstatēta noplūde

- 1 Savāciet aukstumagēntu, salabojiet savienojumu un atkārtojiet pārbaudi.

8 Elektroinstalācija

Šajā nodaļā

8.1	Par elektroinstalācijas vadu pievienošanu	39
8.1.1	Piesardzības pasākumi elektroinstalācijas vadu uzstādīšanas laikā	39
8.1.2	Norādes par elektroinstalācijas vadu pievienošanu	40
8.1.3	Standarta elektroinstalācijas komponentu specifikācija	42
8.2	Elektrisko vadu savienošana ar iekšējo bloku	42
8.3	Papildu piederumu savienošana (lietotāju saskarnes ierīce ar vadu, centrālā lietotāju saskarnes ierīce u.c.)	43

8.1 Par elektroinstalācijas vadu pievienošanu

Pirms elektroinstalācijas pievienošanas

Pārlicinieties, ka aukstumaģenta cauruļvads ir pievienots un pārbaudīts.

Parastā darbplūsma

Elektroinstalācijas pievienošana parasti sastāv no tālāk norādītajiem posmiem.

- 1 Pārlicinieties, ka elektriskā tīkla rādītāji atbilst iekārtas elektrotehniskajām prasībām.
- 2 Elektrisko vadu savienošana ar ārējo bloku.
- 3 Elektrisko vadu savienošana ar iekšējo bloku.
- 4 Pievienošana pie elektriskā tīkla.

8.1.1 Piesardzības pasākumi elektroinstalācijas vadu uzstādīšanas laikā



BĪSTAMI: STRĀVAS TRIECIENA BRIESMAS



SARGIETIES!

- Vadu ievilkšana JĀVEIC atbilstoši pilnvarotam elektriķim, un vadojumam ir JĀATBILST valsts elektrotehniskajiem noteikumiem.
- Izveidojiet vadu savienojumus ar elektrotīklu.
- Visiem komponentiem objektā un visām elektrotehniskās sistēmas daļām jābūt atbilstošām attiecīgo likumu un noteikumu prasībām.



SARGIETIES!

Kā strāvas padeves kabeļus VIENMĒR izmantojiet daudzdzīslu kabeļus.



INFORMĀCIJA

Izlasiet arī piesardzības pasākumus un prasības sadaļā "[2 Vispārīgās drošības piesardzības pasākumi](#)" [▶ 7].



INFORMĀCIJA

Vēl lasiet "[8.1.3 Standarta elektroinstalācijas komponentu specifikācija](#)" [▶ 42].

**SARGIETIES!**

- Ja strāvas padevei nav N fāzes vai tā ir nepareiza, tad aprīkojums var sabojāties.
- Ierīkojiet pareizu zemējumu. NESAVIENOJIET iekārtas zemējumu ar komunālā tīkla caurulēm, izlādni vai tālruņa līnijas zemējumu. Nepilnīgs zemējums var izraisīt elektriskās strāvas triecienus.
- Uzstādiet nepieciešamos drošinātājus vai slēdžus.
- Sasieniet un piestipriniet elektriskos vadus ar kabeļu saitēm tā, lai kabeļi NESASKARTOS ar asām malām vai caurulēm, it īpaši augstspiediena pusē.
- NEUZSTĀDIET fāzes apstēdzes kondensatoru, jo šī iekārta ir apgādāta ar invertoru. Fāzes apstēdzes kondensators samazina veiktspēju un var izraisīt nelaimes gadījumus.

**SARGIETIES!**

Ja energoapgādes kabelis ir bojāts, lai izvairītos no briesmām, tas ir JĀNOMAINA ražotājam, tā apkopes aģentam vai līdzīgi kvalificētai personai.

**SARGIETIES!**

NEPAGARINIET barošanas vai savienojošos kabeļus, izmantojot vadu savienotājus, vadu savienojumu skavas, ar līmlenti aplīmētus vadus un pagarinātājus. Tie var izraisīt pārkaršanu, elektriskās strāvas triecienu vai aizdegšanos.

**SARGIETIES!**

NEPIEVIENOJIET šādu barošanas vadu iekšējam blokam. Tāda rīcība var izraisīt elektriskās strāvas triecienu vai aizdegšanos.

**SARGIETIES!**

- NELIETOJIET izstrādājumā uz vietas iegādātas elektrotehniskās detaļas.
- NEPIEVIENOJIET drenāžas sūkņa barošanas vadu un tml. pie spaiļu bloka. Tāda rīcība var izraisīt elektriskās strāvas triecienu vai aizdegšanos.

**SARGIETIES!**

Nepieļaujiet starpsavienojuma vadu saskari ar vara caurulēm, kurām nav siltumizolācijas, jo šādas caurules ir ļoti karstas.

8.1.2 Norādes par elektroinstalācijas vadu pievienošanu

**PIEZĪME**

Mēs iesakām izmantot vienkārtus (vienas dzīslas) vadus. Ja izmantojat no vairākām dzīslām savītus vadus, tad nedaudz savijiet vadu, lai nostiprinātu vada galu ievietošanai spailē vai apaļā apspaides tipa spailē.

Savīto vadu sagatavošana ievilkšanai**1. paņēmieni: Vada savīšana**

- 1 Noņemiet izolāciju (20 mm) no vadiem.
- 2 Nedaudz savijiet vadu galus, lai izveidotu "cieto" savienojumu.

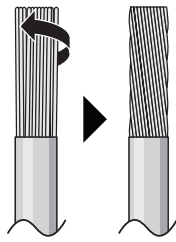

2. paņēmiens: Apaļā apspaides tipa spaiļes izmantošana (ieteicama)

- 1 Noņemiet izolāciju no vadiem un nedaudz savijiet katra vada galu.
- 2 Vada galā uzstādiēt apaļu apspaides tipa spaili. Uzstādiēt apaļu apspaides tipa spaili uz vada līdz pat izolācijai un ar piemērotu instrumentu nostipriniet šo spaili.

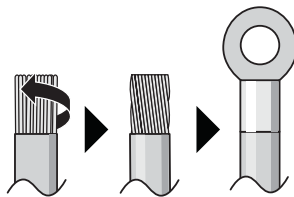

Izmantojamās vadu ierīkošanas metodes:

Vada veids	Ierīkošanas metode
Vienas dzīslas vads Vai Savīts vads, lai izveidotu "cieto" savienojumu	<p> a Savīts vads (vienas dzīslas vai savīts vads) b Skrūve c Plakanā paplāksne </p>
No vairākām dzīslām savīts vads ar apaļu apspaides tipa spaili	<p> a Spaiļe b Skrūve c Plakanā paplāksne ✓ Atļauts ✗ NAV atļauts </p>

- Zemējuma vadam starp vada atslogotāju un spaili jābūt garākam par citiem vadiem.

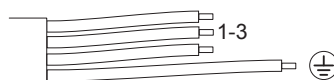

8.1.3 Standarta elektroinstalācijas komponentu specifikācija

Komponents		
Savienotājkaбелиjs (iekšējais↔ārējais bloks)	Spriegums	220~240 V
	Vadu izmēri	Izmantojiet tikai saskaņotus vadus, kas nodrošina dubultu izolāciju un ir piemēroti atbilstošajam spriegumam 4 dzīslu kaбелиjs Vismaz 1,5 mm ²
Paliekošās strāvas ierīce / noplūdstrāvas aizsargslēdzis	JĀIEVĒRO valsts elektroinstalācijas noteikumi.	

8.2 Elektrisko vadu savienošana ar iekšējo bloku

**SARGIETIES!**

NEPAGARINIET barošanas vai savienojošos kabeļus, izmantojot vadu savienotājus, vadu savienojumu skavas, ar līmlenti aplīmētus vadus un pagarinātājus. Tie var izraisīt pārkaršanu, elektriskās strāvas triecienu vai aizdegšanos.

**SARGIETIES!**

Veiciet atbilstošus pasākumus, lai nepieļautu to, ka iekārtu kā patvērumu izmanto nelieli dzīvnieki. Nelieli dzīvnieki, saskaroties ar elektriskajām daļām, var izraisīt nepareizu darbību, dūmošanu vai aizdegšanos.

**PIEZĪME**

- Raugieties, lai savienotājvadi un barošanas vadi būtu savstarpēji atdalīti. Savienotājvadi un barošanas vadi var krustoties, bet NEDRĪKST būt savstarpēji paralēli.
- Lai nepieļautu elektriskos traucējumus, starp abiem vadiem vienmēr jābūt VISMAZ 50 mm atstarpei.

Elektroinstalācija jāierīko saskaņā ar uzstādīšanas rokasgrāmatu un valsts elektrotehnikas noteikumiem vai paredzētajām metodēm.

- 1 Pakariniet iekšējo bloku uz montāžas plates āķiem. Vadieties pēc "Δ" atzīmēm.

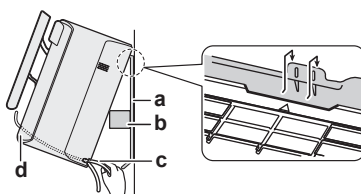

- a Montāžas plate (piederums)
- b Iepakojuma gabals
- c Savienotājkaбелиjs
- d Vadu vadotne

**INFORMĀCIJA**

Atbalstiet bloku ar pakojuma materiāla gabalu.

Piemērs:

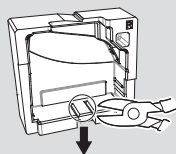

- 2 Atveriet priekšējo paneli un pēc tam apkopes vāku. Skatīt "[6.2 Iekārtas atvēršana](#)" [▶ 23].
- 3 Ievelciet starpsavienojuma kabeli no ārējā bloka pa caurejošo sienas urbumu, caur iekšējā bloka aizmuguri un priekšpusi.

Piezīme: Ja starpsavienojuma kabeļa galiem jau iepriekš ir noņemta izolācija, tad aptiniet galus ar izolācijas lenti.

- 4 Uzlokiet uz augšu kabeļa galu.

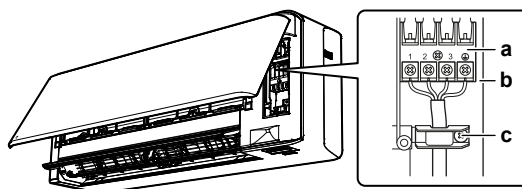

- a Spaiļu bloks
- b Elektriskā sadales kārba
- c Kabeļu skava

- 5 Noņemiet vadu galos izolāciju apmēram 15 mm garumā.
- 6 Saskaņojiet vadu krāsas ar spaiļu numuriem uz iekšējā bloka spailēm un stingri pieskrūvējiet vadus pie attiecīgajām spailēm.
- 7 Pievienojiet zemējuma vadu pie attiecīgās spaiļes.
- 8 Stingri piestipriniet vadus ar spaiļu skrūvēm.
- 9 Paraustiet vadus, lai pārlicinātos, ka tie ir droši piestiprināti, pēc tam nostipriniet vadus ar vadu turētāju.
- 10 Izvietojiet vadus tā, lai varētu droši uzlikt apkopes vāku, pēc tam aizveriet apkopes vāku.

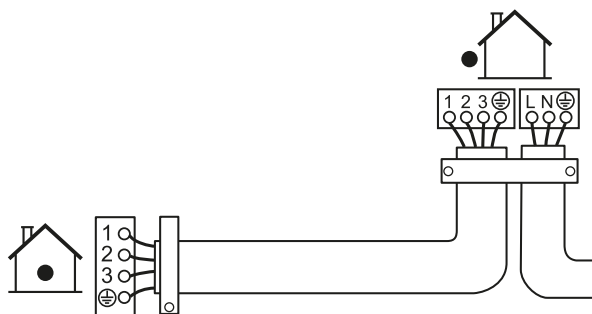

8.3 Papildu piederumu savienošana (lietotāju saskarnes ierīce ar vadu, centrālā lietotāju saskarnes ierīce u.c.)

- 1 Noņemiet elektrības sadales kārbas vāku (sk. "[6.2.5 Elektrības sadales kārbas noņemšana](#)" [▶ 26]).

- 2 Pievienojiet starpsavienojumu kabeli pie savienotāja S21 un ievelciet vadojumu, kā parādīts šajā attēlā.

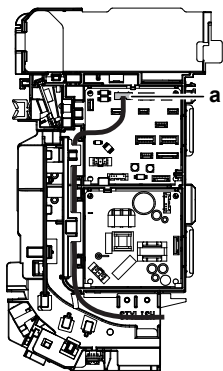

a S21 savienotājs

- 3 Uzlieciet atpakaļ elektrības sadales kārbas vāku un ievelciet tam apkārt vadojumu, kā parādīts augstāk attēlā.

9 Iekštelpu iekārtas uzstādīšanas pabeigšana

9.1 Drenāžas cauruļvada, aukstumaģenta cauruļvada un savienotājkabeļa izolēšana

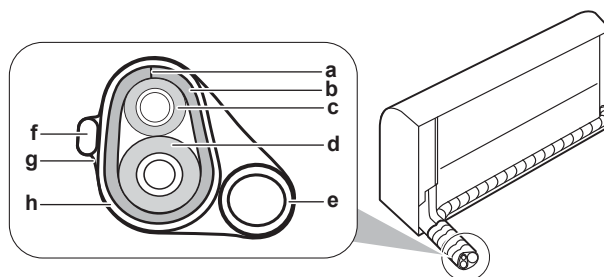

- a Sprauga
- b Siltumizolācijas caurules pārsegs
- c Šķidruma caurule
- d Gāzes caurule
- e Drenāžas caurule
- f Savienotājvads
- g Izolācijas lente
- h Vinila lente

- Kad drenāžas cauruļvadi, aukstumaģenta cauruļvadi un elektroinstalācija ir pabeigta, ar izolācijas lenti satiniet kopā aukstumaģenta caurules, savienotājkabeļi un drenāžas šļūteni. Visu laiku tiniet vismaz ar lentes pusplatuma pārslaidumu.

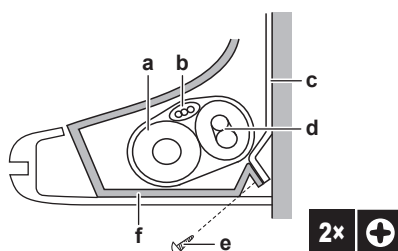

- a Drenāžas šļūtene
- b Savienotājkabeļis
- c Montāžas plate (piederums)
- d Aukstumaģenta cauruļvads
- e Iekšējā bloka stiprinājuma skrūve M4×12L (piederums)
- f Apakšējais rāmis

9.2 Cauruļvadu ievilkšana sienas urbumā

- Novietojiet aukstumaģenta caurules pie atzīmēm uz montāžas plates.

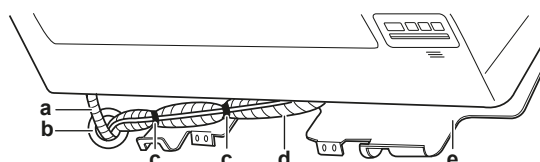

- a Drenāžas šļūtene
- b Blīvējiet šo atveri ar tepi vai blīvēšanas materiālu
- c Vinila līmlente
- d Izolācijas lente
- e Montāžas plate (piederums)



PIEZĪME

- NEDRĪKST saliekt aukstumaģenta caurules.
- NEDRĪKST piebīdīt aukstumaģenta caurules pie lejas karkasa vai pie priekšējā režģa.

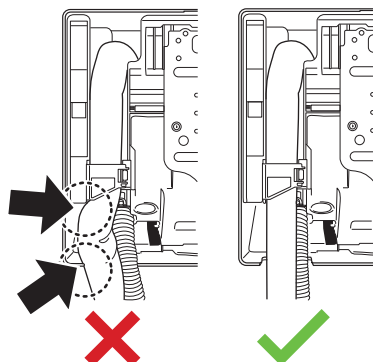

- 2 levelciet drenāžas šļūteni un aukstumaģenta caurules sienas urbumā un noblīvējiet atveres ar tepi.

9.3 Bloka piestiprināšana uz montāžas plates

- 1 Pakariniet iekšējo bloku uz montāžas plates āķiem. Vadieties pēc "Δ" atzīmēm.

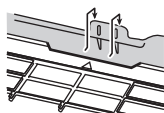

- 2 Ar abām rokām piespiediet bloka apakšējo rāmi, lai to uzāķētu uz montāžas plates apakšējiem āķiem. Pārlicinieties, ka nekur NETIEK saspiesti vadi.

Piezīme: Uzmanieties, lai starpsavienojuma kabelis NEIEKĒRAS iekšējā blokā.

- 3 Ar abām rokām piespiediet iekšējā bloka apakšējo malu, līdz tā stingri turas uz montāžas plates āķiem.
- 4 Piestipriniet iekšējo bloku pie montāžas plates ar 2 iekšējā bloka stiprinājumu skrūvēm M4×12L (piederumi).

9.4 Iekārtas aizvēršana

9.4.1 Priekšējā režģa uzstādīšana

- 1 Uzstādiet priekšējo režģi un stingri pieāķējiet 3 augšējos āķus.
- 2 Pievelciet 2 skrūves un ielieciet atpakaļ 2 skrūvju vāciņus.
- 3 Uzstādiet atpakaļ aizbīdni.
- 4 Ievietojiet vadojumu atpakaļ savienotājā un nostipriniet ar vadu skavu.
- 5 Aizveriet priekšējo paneli. Sk. "9.4.4 Priekšējā paneļa aizvēršana" [▶ 47].

9.4.2 Apkopes vāka aizvēršana

- 1 Novietojiet apkopes vāku sākotnējā vietā uz iekārtas.
- 2 Ieskrūvējiet 1 skrūvi apkopes vākā.

**PIEZĪME**

Kad piestiprināt apkopes vāku, pārliedcinieties, ka skrūvju pievilkšanas griezes moments **NEPĀRSNIEDZ 1,4 (±0,2) N•m**.

9.4.3 Priekšējā paneļa uzstādīšana

- 1 Piestipriniet priekšējo paneli.
- 2 Labajā pusē savietojiet tapu ar ass ligzdu un ievietojiet to līdz galam.
- 3 Viegli pabīdiet priekšējo paneli pa labi, kreisajā pusē savietojiet tapu ar spraugu un ievietojiet to līdz galam.
- 4 Abās pusēs aizveriet fiksatorus.

9.4.4 Priekšējā paneļa aizvēršana

- 1 Nedaudz paceliet priekšējo paneli un noņemiet balstu no fiksējošās cilnes.

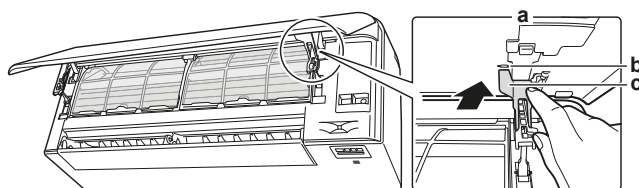

- a Priekšējā paneļa aizmugure
- b Fiksējošā cilne
- c Balsts

- 2 Aizveriet priekšējo paneli.

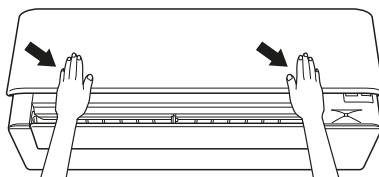

- 3 Viegli piespiediet priekšējo paneli uz leju, līdz atskan klikšķis.

9.4.5 Skrūvju vāciņu uzstādīšana

- 1 Atveriet priekšējo paneli un pagrieziet uz augšu līstīti.
- 2 Uzstādiet abus skrūvju vāciņus (pa 1 katrā pusē).

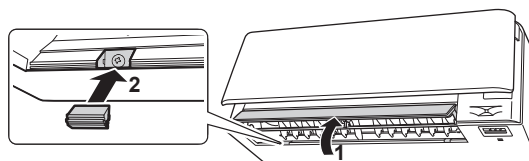

- 3 Pagrieziet līstīti atpakaļ sākotnējā stāvoklī un aizveriet priekšējo paneli.

10 Konfigurācija

10.1 Cita kanāla iestatīšana iekšējā bloka infrasarkanā staru uztvērējam

Ja 2 iekšējos blokus uzstāda 1 telpā, tad 2 lietotāju saskarnes ierīcēm var iestatīt atšķirīgas adreses.

- 1 Noņemiet vāku un izņemiet lietotāja saskarnes ierīces baterijas.
- 2 Pārknēbiet adreses pārvienojumu J4.

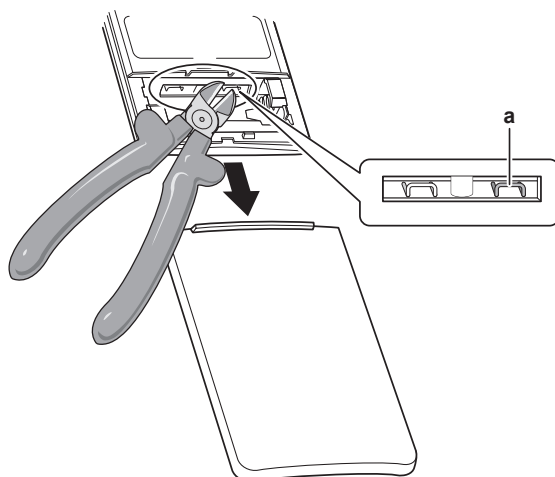





a Adreses pārvienojums J4



PIEZĪME

Rīkojieties piesardzīgi, lai NESABOJĀTU apkārtējās detaļas, kad pārknēbjat adreses pārvienojumu.

- 3 Ieslēdziet barošanu.
- 4 Nospiediet  un  vienlaikus.
- 5 Nospiediet , atlasiet  un nospiediet .

Rezultāts: Darbības indikatora lampiņa sāk mirgot.

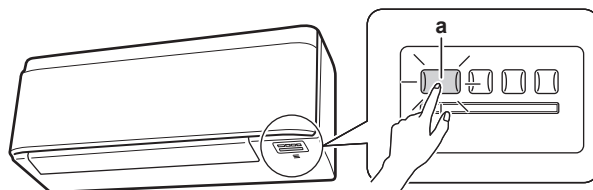

a Iekšējā bloka ON/OFF slēdzis un darbības indikators

- 6 Nospiediet iekšējā bloka ON/OFF slēdzi, kad mirgo darbības indikatora lampiņa.

Adreses pārvienojums	Adrese
Fabrikas iestatījums	1
Pēc pārknēbšanas ar asknaiblēm	2



INFORMĀCIJA

Ja iestatījumu NEIZDODAS veikt, kamēr mirgo darbības indikators, tad atkārtojiet iestatīšanas procedūru no sākuma.

7 Kad iestatīšana pabeigta, nospiediet  un turiet vismaz 5 sekundes.

Rezultāts: Lietotāja saskarnes displejā parādās iepriekšējā izvēlne.

11 Nodošana ekspluatācijā



PIEZĪME

Vispārīgais ekspluatācijas uzsākšanas kontrolsaraksts. Līdztekus ekspluatācijas uzsākšanas instrukcijām šajā nodaļā ir pieejams arī vispārīgs ekspluatācijas uzsākšanas kontrolsaraksts vietnē Daikin Business Portal (nepieciešama autentifikācija).

Vispārīgais ekspluatācijas uzsākšanas kontrolsaraksts papildina instrukcijas, un to var izmantot kā vadlīnijas un ziņojuma veidlapu, uzsākot ekspluatāciju un nododot iekārtu lietotājam.

11.1 Pārskats. Nodošana ekspluatācijā

Šajā nodaļā aprakstīta sistēmas konfigurēšana pēc uzstādīšanas.

Parastā darbplūsma

Nodošana ekspluatācijā parasti sastāv no tālāk norādītajiem posmiem:

- 1 Pārbauda "Kontrolsarakstu pirms ievades ekspluatācijā".
- 2 Veic sistēmas darbības izmēģinājumu.

11.2 Kontrolsaraksts pirms nodošanas ekspluatācijā

- 1 Pēc iekārtas uzstādīšanas pārbaudiet tālāk norādīto.
- 2 Aiztaisiet iekārtu.
- 3 Ieslēdziet iekārtu.

<input type="checkbox"/>	Esat izlasījis visus uzstādīšanas norādījumus, kā aprakstīts uzstādītāja atsauces rokasgrāmatā .
<input type="checkbox"/>	Vai iekšējie bloki ir pareizi uzstādīti.
<input type="checkbox"/>	Ārpus telpām uzstādāmā iekārta ir pareizi uzstādīta.
<input type="checkbox"/>	Gaisa ieplūde/izplūde Pārlicinieties, ka iekārtas gaisa ieplūdes un izplūdes atveres NAV aizsprostotas ar papīra lapām, kartonu vai citu materiālu.
<input type="checkbox"/>	Vai netrūkst kādas fāzes , vai nav kādas apgrieztas fāzes .
<input type="checkbox"/>	Dzesējošās vielas caurules (gāzes un šķidrums) ir termiski izolētas.
<input type="checkbox"/>	Drenāža Gādājiet, lai drenāža labi plūstu. Iespējamās sekas: Kondensējies ūdens var pilēt.
<input type="checkbox"/>	Sistēma ir pareizi zemēta un zemējuma spaiļes ir pievilktas.
<input type="checkbox"/>	Drošinātāji, jaudas slēdži vai lokāli uzstādītās aizsardzības ierīces atbilst šajā dokumentā norādītajam izmēram un tipam, un tās NAV apietas.
<input type="checkbox"/>	Strāvas padeves spriegums atbilst iekārtas identifikācijas uzlīmē norādītajam spriegumam.
<input type="checkbox"/>	Norādītie vadi tiek izmantoti starpvienojuma kabelim .
<input type="checkbox"/>	Iekšējais bloks saņem signālus no lietotāja saskarnes ierīces .
<input type="checkbox"/>	Slēdžu kārbā NAV valīgu savienojumu vai bojātu elektrokomponentu.

<input type="checkbox"/>	Vai ir pareiza kompresora izolācijas pretestība .
<input type="checkbox"/>	iekštelpu iekārtas un ārpus telpām uzstādāmās iekārtas iekšpusē NAV bojātu komponentu vai saspiestu cauruļu .
<input type="checkbox"/>	NAV dzesējošās vielas noplūžu .
<input type="checkbox"/>	Ir uzstādītas pareiza izmēra caurules, un caurules ir pareizi izolētas.
<input type="checkbox"/>	Ārpus telpām uzstādāmās iekārtas sprostvārsti (gāzes un šķidrums) ir pilnībā atvērti.

11.3 Darbības izmēģinājums



Priekšnosacījums: JĀNODROŠINA strāvas padeve ar norādītajām vērtībām.

Priekšnosacījums: Darbības izmēģināšanu var veikt dzesēšanas vai sildīšanas režīmā.

Priekšnosacījums: Skatiet iekštelpu bloka lietošanas rokasgrāmatu par temperatūras iestatīšanu, darbības režīmu utt.

- 1 Dzesēšanas režīmā iestatiet zemāko ieprogrammējamo temperatūru. Sildīšanas režīmā iestatiet augstāko ieprogrammējamo temperatūru. Darbības izmēģinājumu vajadzības gadījumā var atspējot.
- 2 Kad darbības izmēģinājums ir pabeigts, iestatiet temperatūru normālā līmenī. Dzesēšanas režīmā: 26~28°C, sildīšanas režīmā: 20~24°C.
- 3 Pārliedcinieties, ka visas funkcijas un iekārtas daļas pareizi darbojas.
- 4 Sistēma pārtrauc darboties 3 minūtes pēc bloka izslēgšanas.

11.3.1 Darbības izmēģināšana ar bezvadu tālvadības pulti

- 1 Nospiediet , lai ieslēgtu sistēmu.
- 2 Nospiediet  un **Mode** vienlaikus.
- 3 Nospiediet , atlasiet **7** un nospiediet **Mode**.

Rezultāts: Darbības izmēģināšanas procedūra tiks automātiski pārtraukta apmēram pēc 30 minūtēm.

- 4 Lai pārtrauktu darbību ātrāk, nospiediet .

12 Nodošana lietotājam

Kad darbības izmēģināšana ir pabeigta un iekārta pareizi darbojas, pārliecinieties, ka lietotājam ir skaidrība par tālāk minēto:

- Pārliecinieties, ka lietotājam ir dokumentācija uz papīra, un aiciniet viņu saglabāt to turpmākai uzziņai. Informējiet lietotāju, ka pilnu dokumentāciju viņš var atrast interneta vietnē, kuras adrese iepriekš norādīta šajā rokasgrāmatā.
- Izskaidrojiet lietotājam, kā pareizi darbināt sistēmu un kas jādara, ja rodas problēmas.
- Parādiet lietotājam, kas ir jādara iekārtas apkopei.

13 Likvidēšana

**PIEZĪME**

NEMĒĢINIET pašrocīgi demontēt sistēmu: iekārtas demontāža, dzesētāja, eļļas un citu daļu apstrāde JĀVEIC saskaņā ar piemērojamo likumdošanu. Iekārtas ir JĀPĀRSTRĀDĀ specializētā pārstrādes rūpnīcā, lai daļas izmantotu atkārtoti, pārstrādātu un atgūtu.

14 Tehniskie dati

- Jaunāko tehnisko datu **apakškopa** ir reģionālajā Daikin tīmekļa vietnē (publiski pieejama).
- Jaunāko tehnisko datu **pilnais komplekts** ir vietnē Daikin Business Portal (nepieciešama autentifikācija).

14.1 Vadojuma shēma

Vadojuma shēmu piegādā līdz ar iekārtu, un tā atrodas iekšējā bloka priekšējā režģa iekšpusē pa labi.

14.1.1 Unificētās elektroinstalācijas shēmas apzīmējumi

Izmantotās daļas un numerāciju skatiet iekārtas elektroinstalācijas shēmā. Daļas ir atsevišķi numurētas ar arābu cipariem augošā secībā, numurs pārskatā ir norādīts ar "*" kā daļas koda sastāvdaļa.

Simbols	Nozīme	Simbols	Nozīme
	Jaudas slēdzis		Aizsargzemējums
			Zemējums bez traucējumiem
			Aizsargzemējums (skrūve)
	Savienojums		Taisngriezis
	Savienotājs		Releja savienotājs
	Zeme		Īsslēguma savienotājs
	Ārējā elektroinstalācija		Spaile
	Drošinātājs		Spaiļu josla
	Iekšējais bloks		Vadu skava
	Ārējais bloks		Sildītājs
	Paliekošās strāvas ierīce		

Simbols	Krāsa	Simbols	Krāsa
BLK	Melns	ORG	Oranžs
BLU	Zils	PNK	Rozā
BRN	Brūns	PRP, PPL	Purpurkrāsas
GRN	Zaļš	RED	Sarkans
GRY	Pelēks	WHT	Balts
SKY BLU	Debeszils	YLW	Dzeltens

Simbols	Nozīme
A*P	Iespiedshēma (PCB)
BS*	Poga IESL/IZSL, iedarbināšanas slēdzis

Simbols	Nozīme
BZ, H*O	Zummers
C*	Kondensators
AC*, CN*, E*, HA*, HE*, HL*, HN*, HR*, MR*_A, MR*_B, S*, U, V, W, X*A, K*R_*, NE	Savienojums, savienotājs
D*, V*D	Diode
DB*	Diožu tilts
DS*	DIP slēdzis
E*H	Sildītājs
FU*, F*U, (par raksturlielumiem sk. PCB iespiedshēmu jūsu blokā)	Drošinātājs
FG*	Savienotājs (rāmja zemējums)
H*	Turētājs
H*P, LED*, V*L	Kontrolspuldzīte, gaismas diode
HAP	Gaismas diode (apkopes monitors zaļš)
HIGH VOLTAGE	Augstspriegums
IES	Viedacs sensors
IPM*	Inteliģentais barošanas modulis
K*R, KCR, KFR, KHuR, K*M	Magnētiskais relejs
L	Zem sprieguma
L*	Spole
L*R	Reaktors
M*	Soļu motors
M*C	Kompresora motors
M*F	Ventilatora motors
M*P	Drenāžas sūkņa motors
M*S	Automātiskās listišu kustības motors
MR*, MRCW*, MRM*, MRN*	Magnētiskais relejs
N	Neitrāle
n=*, N=*	Ferīta serdes tinumu skaits
PAM	Impulsu-amplitūdas modulācija
PCB*	Iespiedshēma (PCB)
PM*	Barošanas modulis
PS	Barošanas slēdzis
PTC*	PTC termorezistors
Q*	Izolētā aizvara bipolārais tranzistors (IGBT)
Q*C	Jaudas slēdzis

Simbols	Nozīme
Q*DI, KLM	Noplūdstrāvas aizsargslēdzis
Q*L	Pārslodzes aizsargs
Q*M	Termiskais slēdzis
Q*R	Paliekošās strāvas ierīce
R*	Rezistors
R*T	Termorezistors
RC	Uztvērējs
S*C	Robežslēdzis
S*L	Pludiņslēdzis
S*NG	Aukstumagēnta noplūdes sensors
S*NPH	Spiediena devējs (augsts)
S*NPL	Spiediena devējs (zems)
S*PH, HPS*	Spiediena slēdzis (augsts)
S*PL	Spiediena slēdzis (zems)
S*T	Termostats
S*RH	Mitruma sensors
S*W, SW*	Iedarbināšanas slēdzis
SA*, F1S	Izlādnis
SR*, WLU	Signālu uztvērējs
SS*	Selektorslēdzis
SHEET METAL	Spaiļu joslas stiprinājuma plāksne
T*R	Transformators
TC, TRC	Raidītājs
V*, R*V	Varistors
V*R	Diožu tilta, izolētā aizvara bipolārā tranzistora (IGBT) barošanas modulis
WRC	Bezvadu tālvadības ierīce
X*	Spaile
X*M	Spaiļu josla (bloks)
Y*E	Elektroniskā paplašinājumvārsta tinums
Y*R, Y*S	Atplūdes elektromagnētiskā vārsta tinums
Z*C	Ferīta serde
ZF, Z*F	Traucējumu filtrs

15 Glosārijs

Izplatītājs

Attiecīgā produkta izplatītājs.

Pilnvarots uzstādītājs

Tehniski prasmīga persona, kas ir kvalificēta šī produkta uzstādīšanai.

Lietotājs

Persona, kas ir šī produkta īpašnieks un/vai ekspluatē šo produktu.

Piemērojamā likumdošana

Visas starptautiskās, Eiropas, nacionālās un vietējās direktīvas, likumi, noteikumi un/vai kodeksi, kas atbilst un izmantojami noteiktam produktam vai sfērai.

Servisa uzņēmums

Kvalificēts uzņēmums, kas var veikt vai koordinēt nepieciešamo iekārtas remontu.

Uzstādīšanas rokasgrāmata

Noteiktam produktam vai instalācijai paredzēta instrukciju rokasgrāmata, kurā izskaidrota uzstādīšana, konfigurēšana un uzturēšana.

Ekspluatācijas rokasgrāmata

Noteiktam produktam vai instalācijai paredzēta instrukciju rokasgrāmata, kurā izskaidrota ekspluatācija.

Apkopes instrukcijas

Noteiktam produktam vai instalācijai paredzēta instrukciju rokasgrāmata, kurā izskaidrota (ja nepieciešams) uzstādīšana, konfigurēšana, ekspluatācija un/vai uzturēšana.

Piederumi

Uzlīmes, rokasgrāmatas, informācijas lapas un aprīkojums, kas iekļauts iekārtas komplektācijā un kas ir jāuzstāda atbilstoši pavadošajā dokumentācijā sniegtajām instrukcijām.

Papildu aprīkojums

Aprīkojums, kuru ražojis vai apstiprinājis uzņēmums Daikin, un kuru iespējams kombinēt ar šo produktu atbilstoši pavadošajā dokumentācijā sniegtajām instrukcijām.

Iegādājams atsevišķi

Aprīkojums, kura ražotājs NAV uzņēmums Daikin un kuru iespējams kombinēt ar šo produktu atbilstoši pavadošajā dokumentācijā sniegtajām instrukcijām.

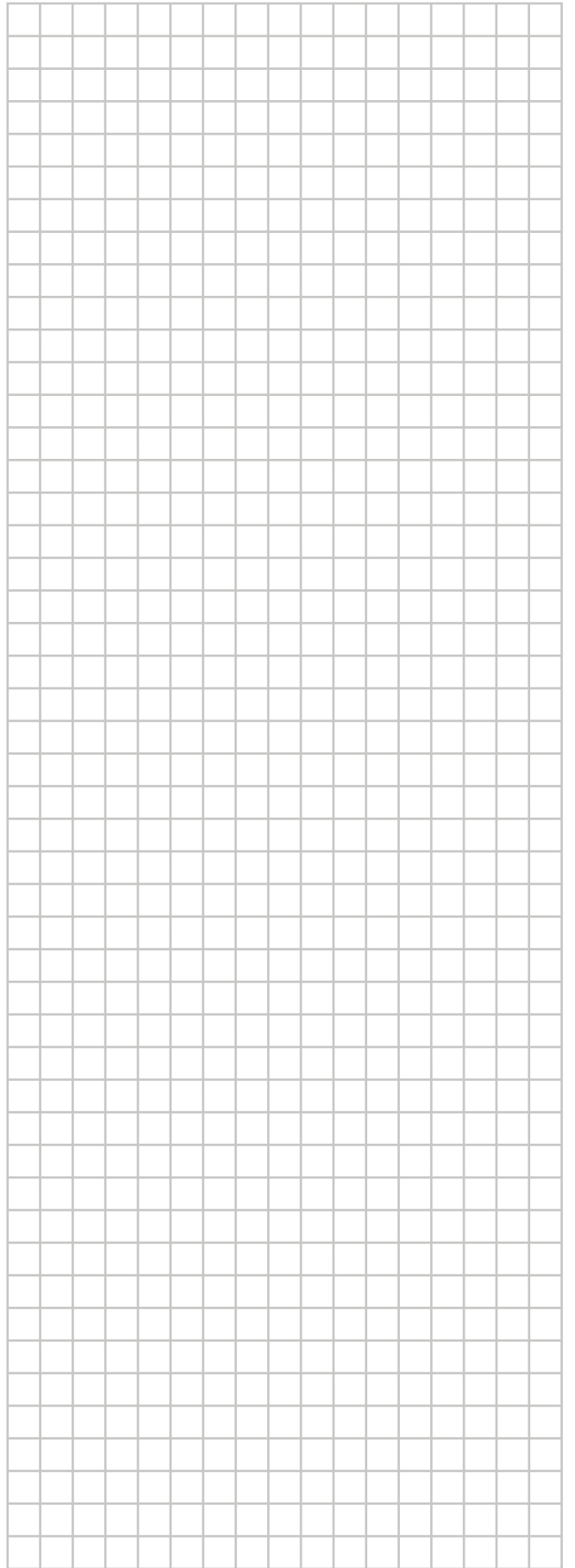
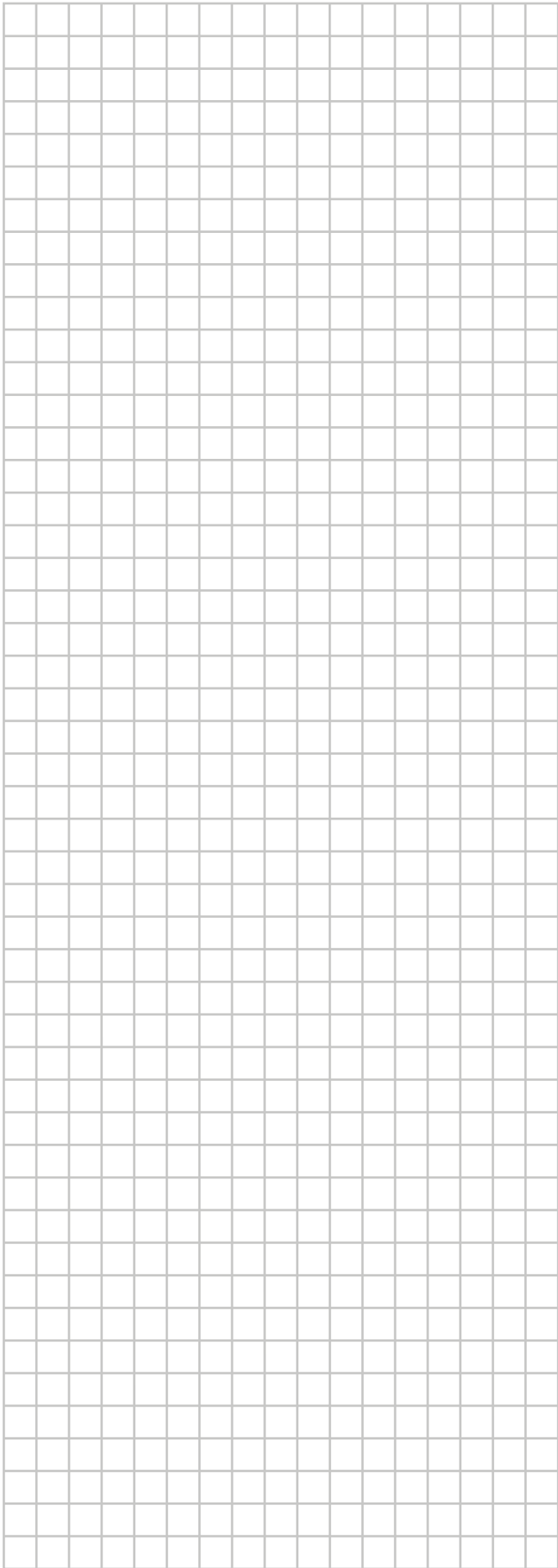
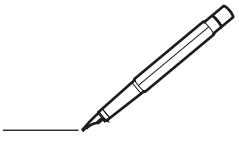



DAIKIN INDUSTRIES CZECH REPUBLIC s.r.o.

U Nové Hospody 1155/1, 301 00 Plzeň Skvrňany, Czech Republic

DAIKIN EUROPE N.V.

Zandvoordestraat 300, B-8400 Oostende, Belgium

4P518023-15W 2026.03

Copyright 2023 Daikin